

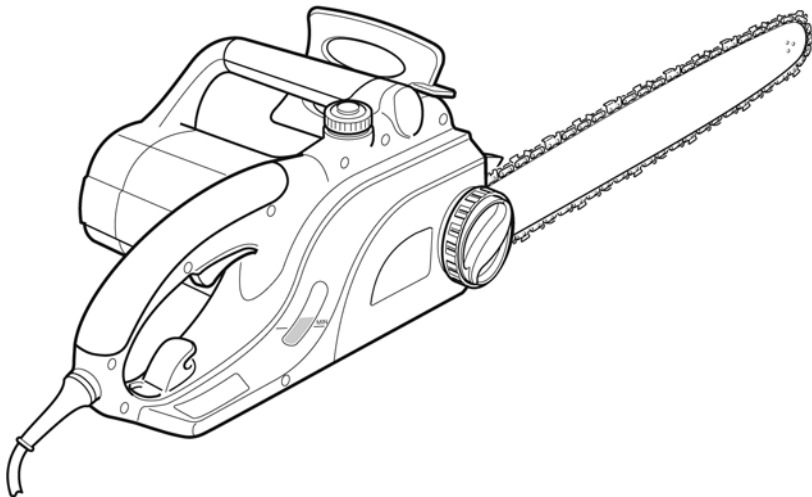

our **power**, your **passion**

MT 1800E - MT 2000E

- LV** HASZNÁLATI ÉS KARBANTARTÁSI UTASÍTÁSOK
- EST** KASUTUSJUHEND
- LT** OPERATORIAUS INSTRUKCIJŲ KNYGELĖ



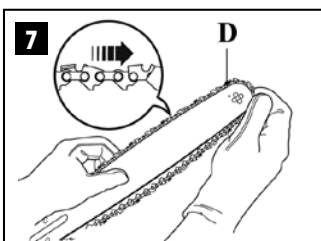
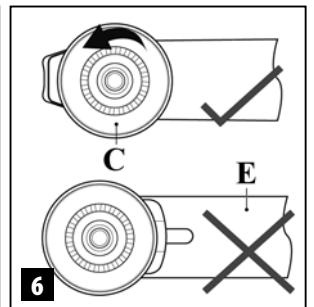
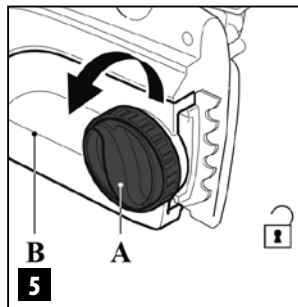
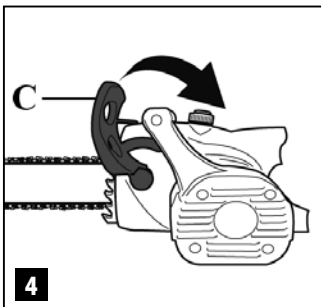
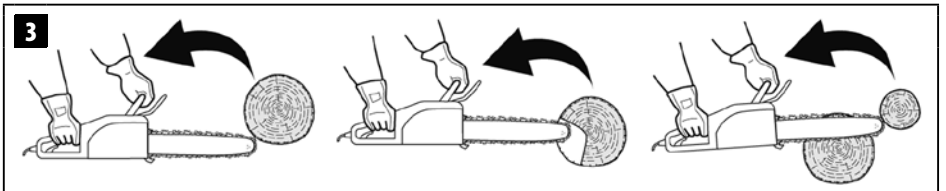
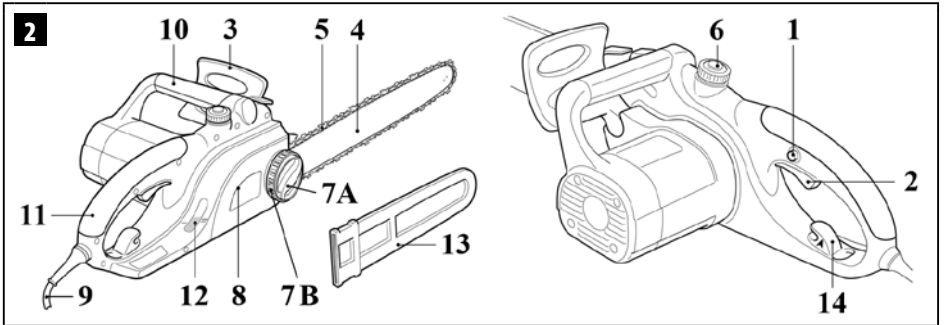
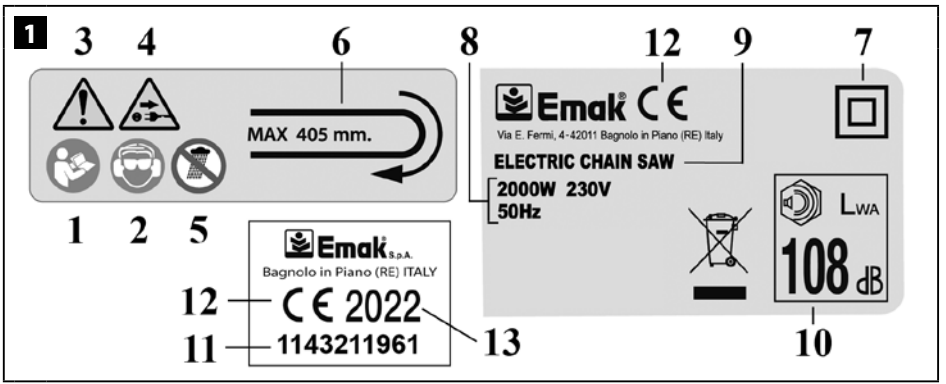

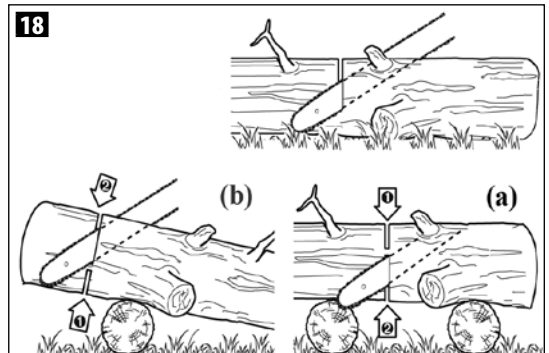
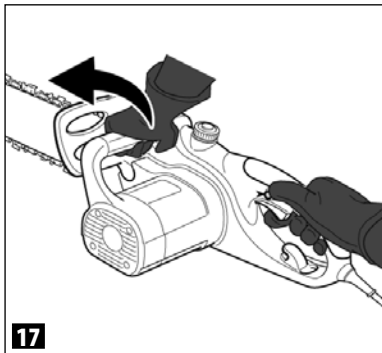
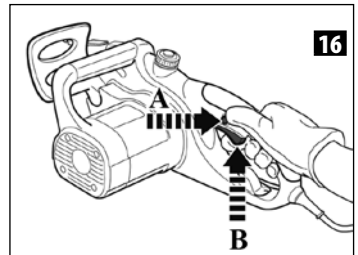
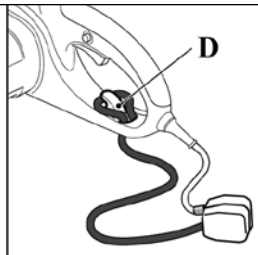
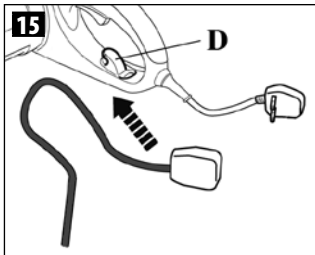
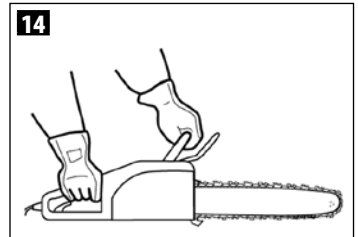
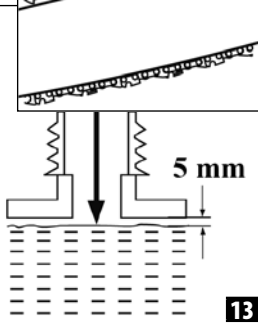
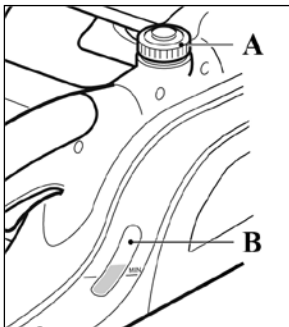
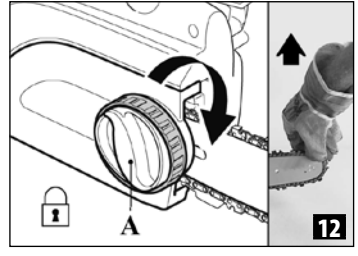
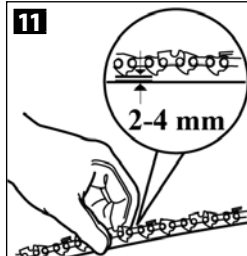
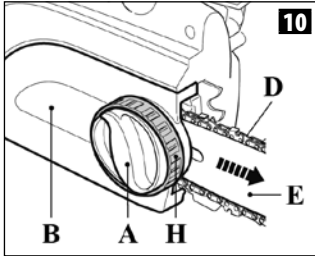
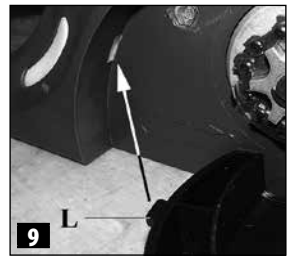
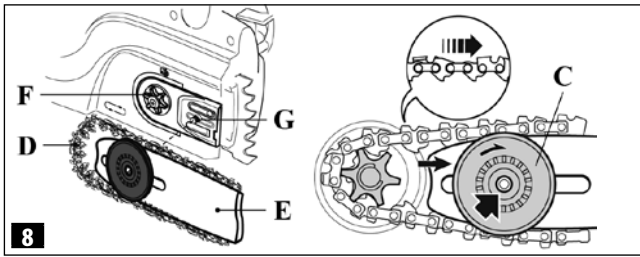

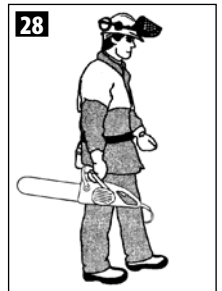
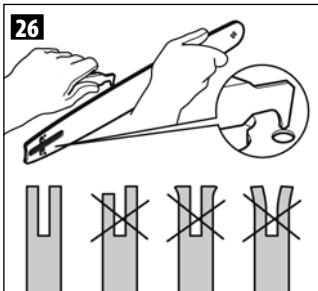
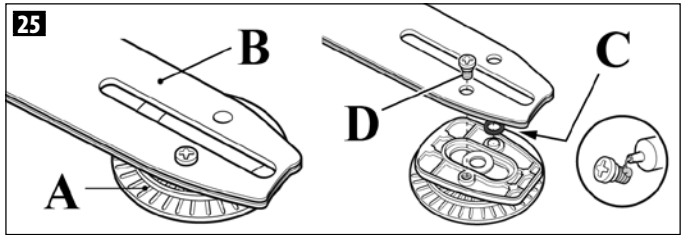
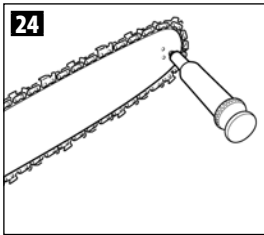
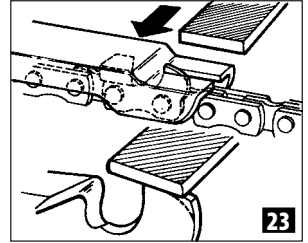
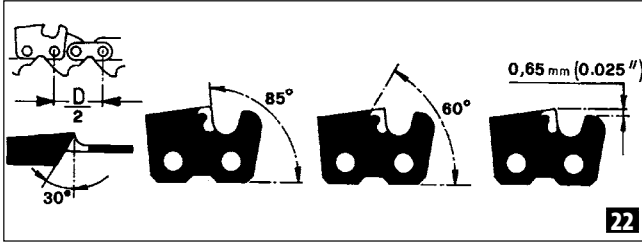
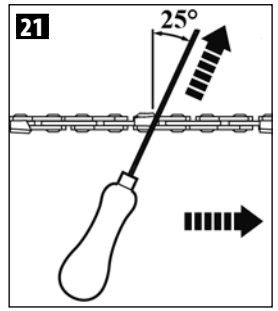
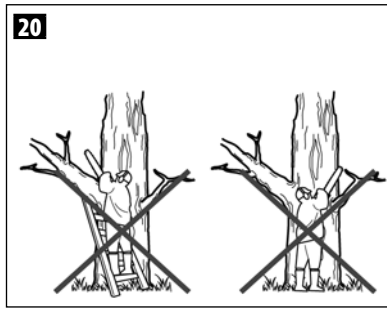
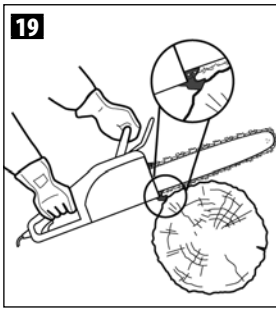

Latviski **7**

Eesti keel **23**

Lietuvių k. **39**

ORIĢINĀLĀS INSTRUKCIJAS TULKOJUMS

IEVADS

Lai nodrošinātu pareizu mašīnas darbību un novērstu nelaimes gadījumus, nesāciet darbu, kamēr neesat uzmanīgi izlasījis šo rokasgrāmatu. Šajās lietošanas pamācībās ir sniegti skaidrojumi par dažādu sastāvdaļu darbību, kā arī norādījumi nepieciešamajām pārbaudēm un tehniskajai apkopei.

IEVĒROJIET: Šajās lietošanas pamācībās sniegtie apraksti un attēli nav stingri saistoši. Kompānija patur tiesības veikt nepieciešamas izmaiņas, neuzņemoties par pienākumu laiku pa laikam atjaunināt šīs lietošanas pamācības.

Papildus lietošanas norādījumiem šajā rokasgrāmatā ir arī ietverta informācija, kurai jāpievērš īpaša uzmanība. Šī informācija ir atzīmēta ar zemāk aprakstītajiem simboliem:

UZMANĪBU: pastāv nelaimes gadījuma, traumas, tai skaitā nāvējošas, vai mantas bojājuma risks.

PIESARDZĪBU: pastāv iekārtas vai tās atsevišķu sastāvdaļu bojājuma risks.

UZMANĪBU

RISKS IEGŪT DZIRDES TRAUCĒJUMUS
ŠIS MAŠĪNAS NŪMĀLOS EKSPLUATĀCIJAS
APSTĀKĻOS OPERATORA INDIVIDUĀLS DIENAS
TROKŠNA IEDARBĪBAS LĪMENIS VAR BŪT
VIENĀDS VAI LIELĀKS PAR **85 dB(A)**

SATURA RĀDĪTĀJS

1. SIMBOLU SKAIDROJUMS UN DROŠĪBAS BRĪDINĀJUMI	7
2. ELEKTROZĀGA SASTĀVDAĻAS	8
3. DROŠĪBAS PASĀKUMI	8
4. ĶĒDES UN VIRZĪTĀJSLIEDES UZSTĀDĪŠANA	12
5. IEDARBINĀŠANA	13
6. MOTORA APSTĀDINĀŠANA	14
7. LIETOŠANA	15
8. TEHNISKĀ APKOPE	16
9. GLABĀŠANA	18
10. TEHNISKIE DATI	19
11. APSTIPRINĀJUMS PAR ATBILSTĪBU	20
12. GARANTIJAS SERTIFIKĀTS	21
13. PROBLĒMU NOVĒRŠANA	22

1. SIMBOLU SKAIDROJUMS UN DROŠĪBAS NOTEIKUMI (1. att.)

1. Pirms lietojat ierīci, izlasiet lietošanas un tehniskās apkopes pamācību.
2. Lietojiet speciālas brilles un aizsargcimdus.
3. Šis simbols nozīmē "Uzmanību" un "Brīdinājums"
4. Nekavējoties atvienojiet kontaktdakšu no elektrotīkla, ja elektrovads ir bojāts vai sagriezts.
5. Nelietojiet elektrozāģi lietū vai īpaša mitruma apstākļos
6. Ķēdes rotēšanas virziens. Maksimālais griezumta garums
7. Ierīce ar dubulto izolāciju
8. Tehniskie dati
9. Mašīnas tips: **ELEKTRISKAIS MOTORZĀĢIS**
10. Garantētais akustiskās jaudas līmenis
11. Sērijas numurs
12. CE atbilstības marķējums.
13. Izgatavošanas gads

INFORMĀCIJA LIETOTĀJIEM

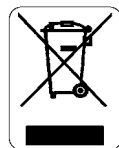

Saskaņā ar Direktīvām 2011/65/EK un 2012/19/EK par bīstamu vielu lietošanas samazināšanu elektriskajās un elektroniskajās ierīcēs, kā arī par atkritumu pārstrādi.

Uz ierīces attēlotais simbols ar svītrainu atkritumu spaini norāda uz to, ka beidzot lietot produktu, tas ir jātur atsevišķi no citiem atkritumiem.

Lietotājam ir jānogādā nederīgā ierīce kādā no atbilstošiem elektronisko un elektrisko atkritumu šķirošanas centriem, vai jānodod mazumtirgotājam, iegādājoties jaunu, ekvivalentas sērijas ierīci, **saskaņā ar principu - viens pret vienu.**

Atbilstoša atkritumu šķirošana turpmākai ierīču izmantošanai, pakļaujot tās videi draudzīgai attīrīšanai, pakļaujot tās videi draudzīgai attīrīšanai, palīdz novērst iespējamo negatīvo iedarbību uz vidi un veselību, kā arī veicina ierīču sastāvdaļu pārstrādi.

Ja lietotājs atbrīvojas no nederīgās ierīces nepareizā veidā, tiek pielietotas sankcijas, ko nosaka nacionālā likumdošana.

2. ELEKTROZĀGA SASTĀVDAĻAS (2. att.)

1. Drošības svira
2. Slēdzis
3. Ķēdes bremžu svira
4. Virzītājsliede
5. Ķēde
6. Eļļas tvertnes vāciņš
- 7A. Ķēdes aizsargvāka stiprinājuma rokturis
- 7B. Ķēdes nospriegošanas gredzens
8. Kartera ķēdes pārvalks
9. Elektrovads - Kontaktdakša
10. Priekšējais rokturis
11. Aizmugurējais rokturis
12. Eļļas līmenis
13. Sliedes vāks
14. Nekustīgs vada āķis

3. DROŠĪBAS NOTEIKUMI

⚠ Vispārīgi ar ierīces drošību saistīti brīdinājumi

⚠ UZMANĪBU - Izlasiet visus brīdinājumus un visus norādījumus.

Brīdinājumu un norādījumu neievērošana var radīt elektrisko triecienu, ugunsgrēku un/vai smagu ievainojumu bīstamību.

Saglabājiet visus brīdinājumus un norādījumus, jo tie jums noderēs arī nākotnē.

Brīdinājumos izmantojams termins "elektroierīce" attiecas uz elektroierīcēm, kuras darbina, pieslēdzot pie elektrotīkla (ar vadu) vai barojot no akumulatora (bez vada).

1) Darbvietas drošība

a) Turiet darbvietu tīru un sekojiet, lai tā būtu labi apgaismota. *Piekrautas un/vai slikti apgaismotas zonas var izraisīt negadījumus.*

b) Nedarbiniet elektroierīces sprādziendrošās vidēs, piemēram, uzliesmojošo šķidrumu, gāzu vai pulveru klātbūtnē. *Elektroierīces rada dzirksteles, kas var izraisīt pulveru uzliesmošanu vai dūmu veidošanos.*

c) Sekojiet tam, lai elektroierīces

darbināšanas laikā bērni un citas tuvumā esošās personas atrastos drošā attālumā. *Neuzmanības brīdis var novest pie kontroles zaudēšanas pār ierīci.*

2) Elektriskā drošība

a) Elektroierīces kontaktdakšai ir jāatbilst elektrības tīkla rozetei. Kontaktdakšu nekādā gadījumā nedrīkst nemodificēt. Neizmantojiet adapterus ar elektroierīcēm, kuras aprīkotas ar zemējumu (savienojumu ar korpusu). *Nemodificētas kontaktdakšas un piemērotas rozetes samazina elektriskā triecienu risku.*

b) Izvairieties no nonākšanas saskarē ar iezemētām vai ar korpusu savienotām virsmām, tādām kā caurules, radiatori, plītis un ledusskapji. *Ja jūsu ķermenis ir iezemēts vai ir savienots ar korpusu, palielinās elektriskā triecienu risks.*

c) Nepakļaujiet elektroierīces lietus iedarbībai un nelietojiet tās ar mitrām rokām. *Ja elektroierīcē nokļūst ūdens, tad palielinās elektriskā triecienu risks.*

d) Saudzīgi apieties ar vadu. Nekad nepārvietojiet mašīnu, turot to aiz vada, nevelciet to aiz vada un neatvienojiet kontaktdakšu no rozetes, velkot vadu. Turiet vadu drošā attālumā no siltuma, eļļas, asām malām un kustīgajām daļām. *Bojātie vai sapinušies vadi palielina elektriskā triecienu risku.*

e) Darbinot elektroierīci ārā, lietojiet āra lietošanai piemērotu pagarinātāju. *Piemērota vada lietošana samazina elektriskā triecienu risku.*

f) Ja nevar izvairīties no elektroierīces lietošanas mitrā vidē, lietojiet ar diferenciālo slēdzi (RCD) aizsargāto barošanas avotu. *Diferenciālā slēdža (RCD) lietošana samazina elektriskā triecienu risku.*

3) Individuālā drošība

a) Nenovērsiet uzmanību, sekojiet tam, ko jūs darāt un elektroierīču lietošanas laikā rīkojieties prātīgi.

Nedarbiniet elektroierīci, ja esat saguris vai esat narkotisko vielu, alkohola vai medikamentu ietekmē. *Neuzmanības brīdis elektroierīču lietošanas laikā var izraisīt smagu traumu gūšanu.*

b) Lietojiet individuālos aizsardzības līdzekļus. Vienmēr izmantojiet acu aizsarglīdzekļus. *Tādi aizsarglīdzekļi kā pretputekļu maskas, aizsargapavi ar neslidošu zoli, ķiveres un dzirdes orgānu aizsarglīdzekļi samazina traumu gūšanas risku.*

c) Izvairieties no nejaušas iedarbināšanas. Pirms ierīces pieslēgšanas pie elektrotīkla un/vai akumulatoru bloka, kā arī pirms pacelšanas vai transportēšanas pārlicinieties, ka slēdzis ir izslēgtā pozīcijā. *Transportējot elektroierīci, turot pirkstu uz slēdža, vai, kamēr tā ir pievienota elektrotīklam un slēdzis ir ieslēgtā pozīcijā, var rasties negadījumi.*

d) Pirms elektroierīces ieslēgšanas izņemiet visas regulēšanai izmantojamās atslēgas. *Ja elektroierīces rotējošajā daļā ir atstāta atslēga, tas var novest pie traumu gūšanas.*

e) Nestiepieties. Vienmēr uzturiet atbilstošu pozīciju un līdzsvaru. *Tas ļauj labāk kontrolēt elektroierīci neparedzētās situācijās.*

f) Ģērbieties atbilstošā veidā. Nevalkājiat platu apģērbu un rotaslietas. Turiet matus, apģērba daļas un cimdus tālu no kustīgajām daļām. *Plats apģērbs, rotaslietas vai gari mati var sapīties kustīgajās daļās.*

g) Ja pie mašīnas ir jāpievieno ierīces putekļu novākšanai un savākšanai, pārlicinieties, ka tie tiek pareizi pievienoti un izmantoti. *Šo ierīču izmantošana var samazināt ar putekļiem saistītos riskus.*

4) Elektroierīču izmantošana un tehniskā apkope

a) Nepakļaujiet elektroierīci pārmērīgai slodzei. Lietojiet veicamajam darbam piemērotu ierīci. *Piemērota elektroierīce ļauj efektīvāk un drošāk veikt darbu, paliekot paredzēto ekspluatācijas*

raksturojumumu robežās.

b) Neizmantojiet elektroierīci, ja ieslēgšanas vai izslēgšanas slēdzis nedarbojas pareizi. *Jebkāda elektroierīce, kuru nevar vadīt ar slēdža palīdzību, ir bīstama un tā ir jāremontē.*

c) Atvienojiet kontaktdakšu no barošanas tīkla un/vai akumulatora bloku no elektroierīces pirms jebkāda veida regulēšanas, piederumu maiņas vai elektroierīces nolikšanas uzglabāšanā. *Šie piesardzības pasākumi samazina elektroierīces nejaušas iedarbināšanas risku.*

d) Ja elektroierīce netiek izmantota, glabājiet to bērniem nepieejamā vietā un neļaujiet to izmantot personām, kurām nav pieredzes un kuras nav iepazīnušas ar šīs rokasgrāmatas saturu. *Elektroierīces ir bīstamas nepieredzējušo personu rokās.*

e) Veiciet nepieciešamu elektroierīču tehnisko apkopi. Pārbaudiet, vai ierīce ir salikta pareizi, vai kustīgās daļas nav bloķētas, vai nav bojātu detaļu vai citu apstākļu, kas var negatīvi ietekmēt elektroierīces darbību. Ja ierīce ir bojāta, pirms lietošanas salabojiet to. *Daudzu negadījumu iemesls ir neatbilstoša elektroierīces tehniskā apkope.*

f) Uzturiet griezējinstrumentus tirus un uzasinātus. *Ja griezējinstrumentam ir pareizi veikta tehniskā apkope un tam ir asas griezējmalas, ir mazāka varbūtība, ka tas iestrēgs un tos ir vieglāk vadīt.*

g) Izmantojiet elektroinstrumentu, piederumus u.c. saskaņā ar šiem norādījumiem un veidā, kas paredzēts attiecīgajam elektroinstrumenta tipam, ņemot vērā darba apstākļus un veicamo darbu. *Elektroierīces lietošana neparedzētajiem mērķiem var radīt bīstamas situācijas.*

5) Tehniskā palīdzība

a) Uzticiet elektroierīces remontu kvalificētiem speciālistiem un lietojiet tikai oriģinālās rezerves daļas. *Tas garantēs to, ka elektroierīces darbība visu laiku būs droša.*

Ar ķēdes zāgu drošību saistīti brīdinājumi:

- **Kamēr ķēdes zāģis darbojas, sekojiet tam, lai visas ķermeņa daļas atrastos tālu no zobķēdes.** Pirms ķēdes zāģa iedarbināšanas, pārliecinieties, vai zobķēde ne ar ko nesaskaras. *Neuzmanības brīdis ķēdes zāģa izmantošanas laikā var izraisīt apģērba vai ķermeņa daļu iepīšanos zobķēdē.*
- **Ar labo roku visu laiku jātur aizmugurējais rokturis, bez ar kreiso roku – priekšējais rokturis.** *Nekādā gadījumā nedrīkst mainīt rokas vietām, turot ķēdes zāģi otrādi, jo tas paaugstina traumu gūšanas risku.*
- **Veicot darbus, kuru laikā darba orgāns var nonākt saskarē ar aplēptiem vadiem vai ar pašas ierīces barošanas vadu, satveriet ierīci speciāli tam paredzētās izolētās vietās.** *Darba orgāniem nonākot saskarē ar “zem sprieguma” esošiem vadiem, spriegums var nonākt uz elektroierīces metāla daļām un radīt operatoram elektrisko triecienu.*
- **Izmantojiet aizsargbrilles un dzirdes orgānu aizsarglīdzekļus. Iesakām izmantot citus galvas, roku, kāju un pēdu aizsarglīdzekļus.** *Piemērotu aizsargtērpu valkāšana samazina traumu gūšanas risku, ko var izraisīt uzmetas daļiņas vai nejauša pieskaršanās pie zobķēdes.*
- **Nelietojiet ķēdes zāģi, kamēr esat kokā.** *Ķēdes zāģa iedarbināšana, atrodoties kokā, var radīt ievainojumus.*
- **Vienmēr sekojiet tam, lai kājas būtu stabili atbalstītas un darbiniet ķēdes zāģi tikai atrodoties uz cietas, drošas un lidzenas virsmas.** *Stāvot uz slidenas vai nestabilas virsmas, piemēram, kāpnēm, var zaudēt līdzsvaru un kontroli pār ķēdes zāģi.*
- **Zāģējot nospriegotū zaru, ir jāuzmanās no atsitiena riska.** *Samazinoties koka šķiedru spriegojumam, nospriegotais zars atbrīvojas un var trāpīt operatoram un/vai izraisīt kontroles zaudēšanu pār ķēdes zāģi.*
- **Zāģējot jaunus krūmus esiet ārkārtīgi uzmanīgs.** *Nelieli atgriezumi var iestrēgt zobķēdē un izlidot jūsu virzienā, kā rezultātā jūs varat zaudēt līdzsvaru.*
- **Transportējot ķēdes zāģi, turiet to aiz priekšējā roktura, izslēdziet to un turiet tālu no sava ķermeņa.** *Transportējot vai*

noliekot ķēdes zāģi glabāšanā, vienmēr ir jāuzstāda sliedes vāks. *Pareiza apiešanās ar ķēdes zāģi samazina nejaušas pieskaršanās pie zobķēdes risku.*

- **Ievērojiet norādījumus par eļļošanu, ķēdes nospriegošanu un rezerves daļām.** *Pareizi nospriegota zāģa ķēde samazinās nejauša kontakta ar kustīgo zāģa ķēdi risku.*
- **Sekojiet tam, lai rokturi būtu sausi, tīri un uz tiem nebūtu eļļas un smērvielas traipu.** *Ja uz rokturiem ir smērviela vai eļļa, tie kļūst slideni, kas var izraisīt kontroles zaudēšanu.*
- **Zāģējiet tikai koka materiālus. Nelietojiet ķēdes zāģi neparedzētiem mērķiem.** *Piemēram: nelietojiet ķēdes zāģi plastmasas, būvmateriālu un citu priekšmetu, kas nav izgatavoti no koka, zāģēšanai.* *Ķēdes zāģa lietošana neparedzētiem mērķiem var radīt bīstamas situācijas.*

Atsitiena iemesli un veidi, kā operators no tiem var izvairīties:

Atsitieni var rasties, ja sliedes gals vai mala pieskaras kādam priekšmetam vai, ja zobķēde iesprūst koka iezāģējumā (att. 3).

Sliedes gala nonākšana saskarē ar kādu priekšmetu noteiktos gadījumos var izraisīt tā spēcīgi atmešanu pretējā virzienā, kā rezultātā sliede pārvietojas uz augšu un operatora virzienā.

Sliedes augšdaļas zobķēdes iesprūšana var izraisīt zobķēdes asu atmešanu operatora virzienā.

Viena no minētajām reakcijām var izraisīt kontroles zaudēšanu pār zāģi, kas var radīt smagas traumas. Nedrīkst pajauties tikai uz drošības ierīcēm, ar kurām ir apriekots zāģis. Ķēdes zāģa lietotājam ir jāveic dažādi pasākumi, lai novērstu negadījumu vai traumēšanas risku zāģēšanas laikā.

Atsitieni rodas ierīces nepareizas lietošanas rezultātā un/vai nepareizu darba procedūru vai darba apstākļu dēļ, no tā var izvairīties, ievērojot zemāk izklāstītos piesardzības pasākumus:

- **Cieši turiet zāģi ar abām rokām tā, lai**

ikšķis un pārējie pirksti aptvertu ķēdes zāģa rokturus, un novietojiet savu ķermeni un rokas tādā pozīcijā, kas ļaus jums izturēt atsitienu spēku. Operators var kontrolēt atsitienu spēku, ievērojot attiecīgus norādījumus. Neatļaidiet ķēdes zāģi.

- **Nestiepieties un nezāģējiet virs plecu līmeņa.** *Tas ļaus izvairīties no nejaušas saskaršanās ar ekstremitātēm un ļaus labāk kontrolēt ķēdes zāģi neparedzētās situācijās.*
- **Lietojiet tikai ražotāja ieteicamās slīdes un ķēdes.** *Neatbilstošas rezerves slīdes un ķēdes var izraisīt ķēdes plīšanu un/vai atsitienu.*
- **Ievērojiet ražotāja norādījumus par ķēdes asināšanu un tehnisko apkopi.** *Zāģēšanas dziļuma palielināšana var palielināt atsitienu spēku.*

⚠ UZMANĪBU - Ja elektroziģis tiek pareizi lietots, tas ir ātrs, ērts un efektīvs instruments; ja to lieto nepareizi vai neievērojot drošības noteikumus, tas var kļūt par bīstamu ierīci. Lai jūsu darbs vienmēr būtu patikams un drošs, rūpīgi ievērojiet visus lietošanas pamācībā sniegtos drošības noteikumus.

⚠ UZMANĪBU: Jūsu ierīces barošanas sistēma rada elektromagnētisko lauku, kuram ir ļoti zema intensitāte. Šis lauks var traucēt dažu „pacemaker” ierīču darbību. Lai samazinātu smagu vai nāvējošu negadījumu risku, personām, kas lieto pacemaker, ir jākonsultējas ar savu ārstu un „pacemaker” ražotāju pirms šīs ierīces lietošanas.

⚠ UZMANĪBU! - Valsts likumdošana var ierobežot mašīnas lietošanas iespējas.

- 1 - Pirms mašīnas lietošanas rūpīgi iepazīstieties ar tās ekspluatācijas noteikumiem. Operatoram, kas ierīci lieto pirmo reizi, pirms lietošanas ir jāpraktizējas.
- 2 - Elektroziģi var lietot tikai pieaugušie labā fiziskajā stāvoklī, kas zina, kā pareizi jālieto ierīce.
- 3 - Salieciet griešanas aparātu (virzītājslīdi un ķēdi) pirms iespraužat kontaktdakšu

kontaktlīzdā.

- 4 - Nedarbiniet elektroziģi bez kartera ķēdes pārvalka.
- 5 - Raugieties, lai spriegums un frekvence, kas norādīta uz elektrozāģa uzlīmes atbilst uz elektrotīkla norādītās uzlīmes datiem.
- 6 - Nelietojiet bļātus vai neatbilstošus elektrovadus, kontaktdakšas vai pagarinātājus.
- 7 - Nekavējoties atvienojiet kontaktdakšu no elektrotīkla, ja elektrovads ir bojāts vai sagriezts; elektriskajam savienojumam jābūt izkārtotam tā, lai cilvēki vai transporta līdzekļi to neskartu, neradot bīstamu situāciju sev un jums.
- 8 - Darba laikā pārbaudiet elektrovada novietojumu, kam vienmēr jāatrodas tālu no ķēdes darbības zonas un to nedrīkst skart spriegums. Nezāģējiet citu elektrovadu tuvumā.
- 9 - Vienmēr uzsāciet darbu ar iedarbinātu ķēdi; strādājot par atbalsta punktu izmantojiet satvērienu.
- 10 - Izvēlieties drošu vietu, kur nokrist kokiem.
- 11 - Mašīnas jūgvārpstai drīkst pievienot tikai ražotāja piegādātos piederumus.
- 12 - Glabājiet visas uzlīmes un bridinājumus par briesmām un drošību nevainojamā stāvoklī. Bojājumu vai pasliktinājumu gadījumā, tie savlaicīgi jānomaina (1.zīm.).
- 13 - Nekādā gadījumā paši neveiciet darbības vai labojumus, kas neatbilst ikdienas apkopei. Griezieties pēc palīdzības tikai pie pilnvarota personāla.
- 14 - Vienmēr ievērojiet tehniskās apkopes lietošanas instrukcijas.
- 15 - Pārbaudiet elektrozāģa drošības un pārējās detaļas katru dienu.
- 16 - Nestrādājiet ar bojātu, nepilnīgi salabotu, slikti samontētu vai patvaļīgi labotu elektroziģi. Neizņemiet, nebojājiet un nedeaktivizējiet nevienu drošības detaļu. Lietojiet tikai tabulā norādītās attāluma mērvienības (Sk. 19.lpp.).
- 17 - Uzticiet vai aizdodiet savu elektroziģi tikai personām, kuras prot ar to pareizi rīkoties. Iedodiet līdzī arī lietošanas pamācību, kas jāizlasa pirms darba uzsākšanas.

- 18 - Neskaidrību vai citu problēmu gadījumā, griezieties vienmēr pie ierīces pārdevēja.
- 19 - Rūpīgi glabājiet šo lietošanas pamācību un izlasiet to ikreiz, pirms lietojat ierīci.
- 20 - Neaizmirstiet, ka mašīnas īpašnieks vai operators ir atbildīgs par negadījumiem vai bīstamām situācijām, kurām tiek pakļautas trešās personas vai to manta.

SPECIĀLAIS AIZSARGAPĢĒRBS DROŠĪBAI

! Lielākā daļa negadījumu ar motorzāģi notiek, ķēdei ievainojot tā lietotāju.

Strādājot ar motorzāģi, vienmēr jāvelk aizsargapģērbs, kas paredzēts drošībai.

Aizsargapģērba lietošana neizslēdz negadījuma iespēju, bet novērš bojājuma sekas, ja tas notiek. Lai izvēlētos atbilstošu aizsargapģērbu, prasiet padomu savam ierīces pārdevējam.

Apģērbam jāpiekļaujas ķermenim, un tas nedrīkst būt par apgrūtinājumu. Velciet atbilstošu aizsargapģērbu. **Ideāli piemērota ir jaka, kombinezons un aizsargzābaki Efcō.** Nevelciet drēbes, šalles, kaklasaites vai dārglietas, kuras var sapīties kokā vai koka zaros. Turiet garus matus sasietus aizmugurē un aizsargājiet tos (piemēram, ar šalli, bereti vai aizsargķiveri, u.c.).

Velciet speciālas kurpes vai zābakus, kuri aprikoti ar neslīdošām zolēm un apstrādāti ar tēraudu.

Velciet aizsargķiveri vietās, kur var krist priekšmeti.

Velciet speciālas brilles vai aizsargmasku!

Lietojiet aizsargierīces pret troksni, piemēram, austiņas vai tapiņas. Nepieciešama maksimāla uzmanība, lietojot aizsargierīces pret troksni, jo bīstamo akustisko signālu (kliedzieni, trauksmes signāli, utt.) uztvere ir ierobežota.

Velciet speciālos cimdus!

Efcō piedāvā pilnīgu ekipējuma komplektu drošībai.

4. SLIEDĒS UN ĶĒDES MONTĀŽA

! **UZMANĪBU** - Pirms jebkādu tehniskās apkopes darbu veikšanas atvienojiet barošanas vada kontaktdakšu no elektrības tīkla. Montāžas laikā vienmēr valkājiet cimdus. Izmantojiet tikai ražotāja ieteicamo sliedi un ķēdi (19. lpp.).

- Pavelciet aizsargu (4. lpp.) uz priekšējā roktura pusi, lai pārliecinātos, ka ķēdes bremze nav ieslēgta.
 - Pagrieziet rokturi (A, 5. att.) pretēji pulksteņrādītāja virzienam un noņemiet aizsargvāku (B).
 - Pārliecinieties, ka ķēdes nospriegošanas disks (C) uz sliedes (E) ir noregulēts pareizā pozīcijā; nepieciešamības gadījumā pagrieziet to pretēji pulksteņrādītāja virzienam (6. att.).
 - Novietojiet ķēdi (D, 7. att.) tā, lai griezējmalas būtu vērstas griešanās virzienā un ievietojiet to sliedes gropē.
 - Izlīdziniet sliedi (E, 8. att.) attiecībā pret ķēdi (D), lai tās saliktu, izmantojot zobratu (F) un tapskrūvi (G). Ievietojiet ķēdi zobratā un pēc tam uzstādiet sliedi uz tapskrūves. Pagrieziet disku (C) pulksteņrādītāja virzienā, lai nodrošinātu ķēdes sākotnēju nosprieģojumu.
 - Uzstādiet atpakaļ aizsargvāku (B, 10. att.), ievietojot izcilni (L, 9. att.) atbilstošajā iedobumā un nedaudz pievelciet rokturi (A, 10. att.). Nepievelciet rokturi pilnībā; vispirms ir jānosprieģo ķēde. Roktura pievilkšanas laikā grieziet gredzenu (H) uz priekšu un atpakaļ, lai tas pareizi sakabinātos ar sliedes disku (C).
- IEVĒROJIET:** ķēde (D) vēl nav nosprieģota.

Ķēdes nospriegošana

Pirms lietošanas un pēc pirmajiem zāģējumiem vienmēr pārbaudiet ķēdes sprieģojumu. Arī lietošanas laikā regulāri pārbaudiet sprieģojumu. Uzsākot lietot jaunas ķēdes, tās var būtiski izstiepties; tas ir

uzskatāms par normālu parādību piestrādes periodā.

⚠ UZMANĪBU - Vienmēr uzturiet pareizu ķēdes spriegojumu. Nepietiekoši nospriegota ķēde paaugstina atsitienu risku un tā var iziet no sliedes gropes; rezultātā operators var gūt traumas un ķēde var tikt bojāta. Nepietiekoši nospriegota ķēde izraisa pašas ķēdes, sliedes un zobrata paātrinātu nodilumu. Un otrādi, pārāk spēcīgi nospriegota ķēde izraisa dzinēja pārslodzi un var to sabojāt. **Pareizi nospriegota ķēde nodrošina vislabākos zāgēšanas un drošības raksturojumus, kā arī palielina ķēdes kalpošanas ilgumu.** Ķēdes kalpošanas ilgums ir atkarīgs ne tikai no pareizas nosprieģošanas, bet arī no pareizas eļļošanas.

- Grieziet gredzenu (H, 10. att.) līdz ķēde (D) pieskaras sliedes apakšējai malai (E).
- Pārbaudiet ķēdes spriegojumu, paceļot to ar roku (11. att.). Pareizs ķēdes spriegojums ir sasniegts tad, kad centrā to var pacelt apmēram par 2-4 mm no sliedes. Ķēdei jābūt noregulētai tā, lai to varētu brīvi pārvietot ar roku.

⚠ UZMANĪBU - Lai pagrieztu ķēdi, ir jānospiež akseleratora svira. **Pārliecinieties, ka barošanas vada kontaktdakša NAV iesprausta elektrības tīkla rozetē.**

- Līdz galam pievelciet ķēdes aizsargvāka nostiprināšanas rokturi (A, 12. att.), turot sliedes uzgali paceltu.

5. IEDARBINĀŠANA

EĻĻAS IEPILDĪŠANA UN ĶĒDES IEĒĻŪŠANA

Ķēdi ieeļļo ar automātisku sūkni, kas neprasa tehnisku apkopi. Eļļas sūknis ir oriģināli veidots tā, lai piegādātu pietiekamu eļļas daudzumu arī smaga darba apstākļos. Notiek normālu, vienmērīgu eļļas pilienu padeve plāna koka zāgēšanas laikā.

- Pirms katras uzpildīšanas (A, 13.zīm.) iztīriet zonu ap vāciņu, lai neviens netīrums neieķļūst tvertnē.
- Darba laikā, apskatoties pārbaudiet

pieejamās eļļas līmeni (B).

- Veiciet uzpildīšanu katru reizi, kad eļļas līmenis tvertnē sasniedzis minimālo iezīmi.
 - Pēc uzpildīšanas iedarbiniet motoru 2 vai 3 reizes ar tukšiem apgriezieniem tā, lai atsāktu pareizu eļļas plūsmu.
 - Ja neizdodas iepildīt eļļu, neiejaucieties, bet griezieties pie autorizēta personāla.
- Pareizi ieeļļojot ķēdi zāgēšanas laikā, līdz minimumam samazināsiet nolietoto starp ķēdi un virzītājsliedi, nodrošinot to maksimālu darbības ilgumu. Vienmēr lietojiet labas kvalitātes eļļu.

⚠ UZMANĪBU - Ir aizliegts lietot atkārtoti parstrādātu eļļu!

Vienmēr lietojiet speciālo videi nekaitīgo smērveida eļļu (eco-lube Efco ar numuru 001001552 (5ℓ) - 001001553 (1ℓ)) virzītājsliedei un ķēdēm, kas nebojā motorzāģa detaļas, un ir saudzīga pret lietotāju un ļauj ilgāk darboties elektrozāģa sastāvdaļām.

⚠ UZMANĪBU - Atvienojiet kontaktdakšu no elektrotīkla katru reizi, pirms rikojaties ar griešanas ierīcēm.

⚠ Pirms iedarbināt motoru, raugieties, lai ķēde nebūtu nosprostota.

⚠ Kad motors darbojas, cieši satveriet priekšējo rokturi ar kreiso roku un aizmugurējo rokturi ar labo roku (14.zīm.).

- Pirms elektrozāģa nolikšanas uz zemes, izslēdziet motoru.
- Neizliecieties un nezāgējiet virs plecu līmeņa; turot elektrozāģi pārāk augsti, ir grūti kontrolēt tangenciālo spēku (atsitienu) iedarbību.
- Nezāgējiet uz kokiem vai, stāvot uz kāpnēm, jo tas ir ārkārtīgi bīstami.
- Sekojiet tam, lai mašīnas darbības laikā vads neaizķertos aiz koka.
- Izslēdziet elektrozāģi, ja ķēde saduras ar kādu priekšmetu. Pārbaudiet elektrozāģi un nepieciešamības gadījumā salabojiet bojātas detaļas.
- Arī kreīļiem jāievēro minētie norādījumi. Saglabājiet pareizu stāju pļaušanas laikā.

⚠ Vibrācijas iedarbība var izraisīt veselības problēmas cilvēkiem ar asinsrites traucējumiem vai nervu sistēmas slimībām. Vērsieties pie ārsta, ja jums rodas tādi simptomi kā tirpšana, jūtīguma samazināšanās, spēka zudums vai pirkstu krāsas izmaiņa. Šie simptomi parasti parādās pirkstos, rokās un plaukstas locītavās.

PIEVIENOŠANA ELEKTROTĪKLAM

⚠ UZMANĪBU - Pirms iespraužat kontaktdakšu kontaktligzdā, pārbaudiet tā spriegumu un pārliecinieties, ka tas atbilst zemākošajā tabulā norādītajiem datiem. Pārbaudiet, vai pagarinātājvada izmēri atbilst norādītajiem. Pretējā gadījumā var rasties sprieguma pavājināšanās, kas var neatgriezeniski bojāt motoru. Iezemētā kontaktligzda nav nepieciešama, jo motors ir dubultas izolācijas.

⚠ Pirms lietošanas piestipriniet pagarinātāju atbilstošajā cilpā (D, 15. att.).

⚠ Ieteicamie pagarinātājvadu garumi (230 V)

Garums	Vada minimālā sekcija
0 ÷ 20 m	1 mm ²
20 ÷ 50 m	1.5 mm ²
50 ÷ 100 m	4 mm ²

Nepieciešamais elektrotīkla spriegums: 230 V - Ar 10A jaudu un aizsargdrošinātāju 8A palēlinājumā.

⚠ UZMANĪBU - Ir ieteicams lietot neoprēna vai dubultas izolācijas elektrovadus ar drošības kontaktdakšām, kas paredzētas ārējai lietošanai. Regulāri pārbaudiet kontaktdakšas un elektrovada pagarinātāju un nomainiet tos, ja tie ir bojāti.

MOTORA IEDARBINĀŠANA

- Pirms iedarbināt motoru, pārbaudiet, vai kontaktligzda ir aprīkota ar aizsargslēdzi un tīkla elektriskā strāva nav lielāka par 30 mA.
- Kad esat pievienojuši kontaktdakšu elektrotīklam, novietojiet elektrožāģi uz zemes tā, lai ķēde nenonāk saskarē ar

zariem, akmeņiem vai citiem priekšmetiem, kuri var nosprostot ierasto griešanos.

- Cieši satveriet elektrožāģa rokturus un sākumā iedarbiniet drošības sviru (A, att. 16), pēc tam slēdzi (B).

⚠ UZMANĪBU - Neļaujiet citiem uzturēties tuvumā elektrožāģa lietošanas laikā.

⚠ UZMANĪBU - Darba laikā vienmēr turiet līdz galam piespiestu slēdzi (B).

⚠ Elektrožāģis nedarbojas, ja ir aktivizēta bremžu (C) svira (4.zīm.).

ĶĒDES IESILDĪŠANA

⚠ Izvelciet kontaktdakšu no elektrotīkla, pirms veicat jebkādu tehnisko apkopi.

⚠ UZMANĪBU - Lai pagrieztu ķēdi, ir jāpiespiež akseleratora svira!

Pēc dažām darbības / zāģēšanas minūtēm, ķēdes spriegojums ir jāpārbauda atkārtoti:

- Izslēdziet motoru un izvelciet barošanas vada kontaktdakšu no elektrības tīkla rozetes.
- Ļaujiet ķēdei dažas minūtes atdzist.
- Atkārtoti pārbaudiet ķēdes spriegojumu (sk. 12.lpp. - Ķēdes spriegojums)
- Atkārtojiet šo procedūru, līdz ķēde ir sasniegusi savu maksimālo spriegumu.

⚠ UZMANĪBU - Nekādā gadījumā neaiztieciat ķēdi, kad darbojas motors. Nekādā gadījumā nepieskarieties zemei ar ķēdi.

⚠ UZMANĪBU - Elektrožāģis nedarbojas, ja bremzes svira ir aktivizēta (C, 4.zīm.).

6. MOTORA APSTĀDINĀŠANA

Atlaižot slēdzi (B, 16.zīm.), ķēde nekavējoties apstājas, kamēr motors apstājas pēc inerces.

⚠ Nenovietojiet elektrožāģi uz zemes, ja ķēde joprojām griežas.

7. LIETOŠANA

DROŠĪBAS IERĪCES

Elektrozāģis ir aprīkots ar divām dažādām drošības sistēmām.

SLĒDZIS

Pilnībā atlaižot slēdzi (B, 16.zīm.) ķēde nekavējoties apstājas (lietotāja maksimālai drošībai), kamēr motors apstājas pēc inerces.

MANUĀLA VAI INERCIĀLA ĶĒDES BREMZE

Inerciālā ķēdes bremze ir ierīce, kas elektroizāģa darbības laikā sniedz paaugstinātu drošību. Tā pasargā elektroizāģa lietotāju no dažādiem bīstamiem pretsitieniem, kas var rasties dažādās darbības fāzēs. To aktivizē ar sekojošu ķēdes nobloķēšanu, ar roku nospiežot sviru (17.zīm.) (manuāla darbība), vai automātiski ar inerci, kad aizsardzība ir piespiesta uz priekšu (17.zīm.) pēkšņa pretsitiena gadījumā (darbība pēc inerces).

Ķēdes bremze apstājas, pavelkot sviru uz lietotāja pusi (4.zīm.) tikai pēc tam, kad ir pilnībā atlaists slēdzis (B, 16.zīm.).

BREMZES DARBĪBAS PĀRBAUDE

Pārbaudot ierīci, pirms uzsākt jebkādu darbu, pārbaudiet bremzes darbību, ievērojot sekojošos punktus:

1. Iedarbiniet motoru un cieši satveriet rokturus ar abām rokām.
2. Velkot akseleratora slēdzi, iedarbiniet ķēdi, piespiediet ķēdes sviru uz priekšu ar kreisās rokas aizmuguri (17.zīm.).
3. Kad bremze darbojas, ķēde nepārtraukti apstājas; atlaidiet akseleratora slēdzi.
4. Atlaidiet bremzi (4.zīm.).

AIZLIEGTS LIETOT

Nestrādājiet mežā (koku un zaru zāģēšana), jo elektrovada savienojums negarantē nepieciešamo mobilitāti un drošību, kas nepieciešama šādām darbībām.

⚠ UZMANĪBU - Vienmēr ievērojiet drošības noteikumus. Elektroizāģis jālieto tikai, lai zāģētu koku. Ir aizliegts zāģēt cita veida materiālus. Vibrācijas un pretsitiens ir atšķirīgi un drošības noteikumi netiks ievēroti. Nelietojiet elektroizāģi kā sviru, lai paceltu,

pārvietotu vai sašķeltu priekšmetus, kā arī lai neatbalstītu pret nepārvietojamu atbalstu. Ir aizliegts pievienot elektroizāģa rokturim ierīces vai aksesuārus, kurus nav ieteicis ražotājs; tas var smagi ievainot lietotāju.

Lietojot elektroizāģi pirmo reizi, veiciet pāris griezumus stabilā stumburā, lai iemācītos droši pārvaldīt ierīci, kā to dara pieredzējis lietotājs. Nespiediet pārāk stipri uz elektroizāģi; elektroizāģa svars ļauj tam darboties ar minimālu piepūli un maksimālu efektivitāti.

⚠ UZMANĪBU - Neizāģējiet zem lietus un slapjā vai ļoti mitrā vidē (elektriskais motors nav pasargāts no ūdens), slikta redzamības, pārāk augstas vai zemas temperatūras apstākļos.

DARBA NOTEIKUMI SAZĀĢĒŠANA

Pirms sākat sazāģēt koku mazākos gabalos, apskatieties, kā tas ir novietots; tas ļaus sazāģēt to pareizā veidā, izvairoties no virzītājsliedes iesprūšanas koka vidū.

- a) Sāciet zāģēt resnākajā daļā apmēram 1/4 diametrā (1- 18.zīm.). Beidziet zāģēt mazākajā daļā (2-18.zīm.). Tādējādi griezumam būs ideāls un virzītājsliede neiesprūds koka vidū.
- b) Sāciet zāģēt mazākajā daļā apmēram 1/4 diametrā (1 - 18.zīm.). Beidziet zāģēt resnākajā daļā (2- 18.zīm.).

⚠ UZMANĪBU - Ja koks sakļaujas uz ķēdes zāģēšanas laikā, izslēdziet motoru, paceliet koku un nomainiet pozīciju. Nemēģiniet atbrīvot ķēdi, velkot aiz elektroizāģa rokturu.

Pirms sākt zāģēšanas darbus, nostipriniet mašīnu uz koka, izmantojot aķi (19. att.), un zāģēšanas laikā izmantojiet to kā sviras punktu.

AR DARBA ZONU SAISTĪTIE PIESARDZĪBAS PASĀKUMI

- Neizāģējiet citu elektrovadu tuvumā.
- Vienmēr uzsāciet darbu ar iedarbinātu ķēdi; strādājot par atbalsta punktu izmantojiet satvērienu.

- Zāgējiet tā, lai virzītājsliede nepalik iesprostota kokā.
- Nelietojiet elektrožāgi lietū vai īpaša mitruma apstākļos.
- Strādājiet tikai pietiekamā apgaismojumā, kas ļauj skaidri redzēt darba zonu.
- Esiet īpaši uzmanīgs, kamēr lietojat aizsarglīdzekļus, jo tie var samazināt jūsu spēju dzirdēt skaņas un saucienus, kas brīdina par bīstamību (aicinājumi, signāli, brīdinājumi utt.)
- Esiet īpaši uzmanīgi, strādājot uz nogāzēm vai nelīdzenām virsmām.
- Pirms elektrožāga nolikšanas uz zemes, izslēdziet motoru.
- Neizliecieties un nezāgējiet virs plecu līmeņa; turot elektrožāgi pārāk augsti, ir grūti kontrolēt tangenciālo spēku (atsietu) iedarbību (20.zīm.).
- **Nezāgējiet uz kokiem vai, stāvot uz kāpnēm, jo tas ir ārkārtīgi bīstami (20. zīm.).**
- **Sekoji tam, lai mašīnas darbības laikā vads neaizķertos aiz koka.**
- Izslēdziet elektrožāgi, ja ķēde saduras ar kādu priekšmetu. Pārbaudiet elektrožāgi un nepieciešamības gadījumā salabojiet bojātas detaļas.
- Sekoji tam, lai uz ķēdes nebūtu netīrumu un smilšu. Pat neliels netīrumu daudzums ātri samazina ķēdes griešanas spēju un paaugstina atsietiena bīstamību.
- Raugieties, lai ierīces rokturi vienmēr būtu sausi un tīri.
- Zāgējot stumbru vai zaru, kas atrodas zem spiediena, esiet uzmanīgi brīdī, kad spiediens pazūd un koks sāk krist.
- Esiet īpaši piesardzīgi, zāgējot mazus zarus vai krūmus, kuri var nosprostot ķēdi, nokrist jums virsū un likt zaudēt līdzsvaru.

8. TEHNISKĀ APKOPE

⚠ UZMANĪBU - Motors ir veidots tā, lai normālas lietošanas gadījumā nepārkarstu. Pārkaršanas iemesls var būt slikti uzasinātas vai nolietotas ķēdes lietošana, nepietiekama ķēdes ieeļļošana, pārliedzīga spiediena izdarīšana uz elektrožāgi zāgēšanas laikā, paša motora atsaldēšanas spraugu nosprostojums vai

nepiemērota elektrovada lietošana. Veicot tehniskās apkopes darbības, vienmēr velciet aizsargcimdus un pārliecinieties, ka kontaktdakša ir atvienota no elektrotīkla.

Katru reizi pirms mašīnas izmantošanas pārbaudiet to, lai pārliecinātos, ka tai nav nodilušu vai bojātu daļu. Neizmantojiet to, ja ir atrastas bojātas vai nodilušas detaļas.

Vispārēja tīrīšana

- Uzturiet mašīnu tīru. Pēc katras lietošanas reizes un pirms novietošanas uzglabāšanā novāciet skaidas.
- Regulāra un pareiza tīrīšana garantē drošu mašīnas izmantošanu un palielina kalpošanas ilgumu.
- Tīriet mašīnu ar tīru lupatu. Grūti sasniedzamu vietu tīrīšanai izmantojiet otu.
- Īpaši rūpīgi pēc katras lietošanas reizes iztīriet gaisa ieņēmēju atveres. Īpaši noturīgu netīrumu novākšanai izmantojiet saspiesto gaisu (maks. 3 bar) (27. att.).

⚠ BRĪDINĀJUMS - Mašīnas tīrīšanai neizmantojiet agresīvus ķīmiskus, sārmainus, abrazīvus vai citus tīrīšanas vai dezinfekcijas līdzekļus; tie var bojāt mašīnas virsmas.

BIRSTIŠU PĀRBAUDE / NOMAIŅA

Pēc katrām 100 darba stundām ir laicīgi jāpārbauda birstītes. Iesakām tās nomainīt pēc katrām 200 darba stundām. Lai pārbaudītu birstītes, griezieties pie Pārdevēja vai autorizētos apkopes centros.

⚠ UZMANĪBU - Pieprasiet nomainīt birstītes pret to oriģinālām aizvietotājām. Birstišu nomainai jānotiek pa pāriem.

PAPILDUS TEHNISKĀ APKOPE

Savlaicīgi gadalaika beigās, ja tiek intensīvi lietota, ik pēc diviem gadiem normālas lietošanas apstākļos ir jānodrošina vispārīgu pārbaudi, ko jāveic specializētam tehnikim no tehniskās apkopes tīkla.

⚠ UZMANĪBU: Visas tehniskās apkopes darbības, kas nav aprakstītas šajā

lietošanas pamācībā, ir jāveic pilnvarotā apokopes centrā. Lai garantētu elektrožāga regulāru darbību, atcerieties, ka nomaināmās detaļas jānomaina tikai un vienīgi pret **ORIGINĀLĀM NOMAIŅAS DETĀĻĀM.**

⚠ Patvaļīgas modifikācijas un/vai neoriģinālo rezerves daļu lietošana var novest pie operatora vai trešo personu ievainojumiem, vai nāvējošas traumas gūšanas.

ĶĒDES ASINĀŠANA

⚠ UZMANĪBU - Asināšanas laikā lietojiet speciālos aizsargcimdus un brilles. Izvelciet kontaktdakšu no kontaktligzdas, pirms veicat jebkādas izmaiņas ar griešanas ierīci.

Ķēdes posms (22.zīm.) ir 3/8"x.050" (Special). Asiniet ķēdi, lietojot aizsargcimdus un apaļu asinātāju Ø 4 mm (5/32").

Vienmēr asiniet ķēdes zobīņus virzienā no iekšpuses uz ārpusi (21.zīm.), ievērojot 22. zīm.snieltos datus. Pēc asināšanas, visiem ķēdes zobīņiem jābūt vienā un tajā pašā resnumā un garumā.

⚠ Ievērojiet ražotāja norādījumus par zāga ķēdes asināšanu un tehnisko apkopi. Samazinot dziļuma ierobežotāja augstumu, var palielināties atsitienu risks.

⚠ UZMANĪBU - Ķēde ir jāasina ikreiz, kad motorzāģis veido mazas skaidas. Asināšana jāveic, elektrožāģim esot atslēgtam no elektrotīkla.

Pēc katrām 3-4 reizēm ir jāpārbauda un jānoasina virzītājzobiņu augstums un, izmantojot plakanu asinātāju un pievienoto paraugu, pēc tam jānoapaļo priekšējā daļa (23.zīm.).

⚠ UZMANĪBU - Pareiza virzītājzobiņu dziļuma uzstādīšana ir tikpat svarīga kā pareiza ķēdes uzasināšana.

VIRZĪTĀJSLIEDE

Pievienotās virzītājsliedes ar ķēdes ratu galā ir

jāieeļļo ar eļļu, izmantojot speciālu šļirci (24.zīm.).

Apgrīziet sliedi ik pēc 8 darba stundām, lai nodrošinātu vienmērīgu nodilumu, pagarinot tās kalpošanas ilgumu. Palaidiet vajīgāk skrūvi un noņemiet spriegotāja disku (A, 25. att.) no sliedes (B). Pārļiecinieties, ka gumijas gredzens (C) nav nodilis vai bojāts. Apgrīziet sliedi un nostipriniet disku ar skrūvi (D). Uzpilniet uz skrūves vienu pilnu vītņu fiksēšanas līdzekļa (Loctite 243 vai līdzīga), lai nodrošinātu tā fiksāciju.

Turiet tīrus virzītājsliedes robiņus un ieeļļošanas atveri ar skrāpi (26.zīm.). Raugieties, lai virzītājsliedes robiņi vienmēr būtu paralēli, un, ja nepieciešams, iztaisnojiet sānu robiņus ar plakano asinātāju (26.zīm.).

PĀRVIETOŠANA

Pārnēsājiet elektrožāģi ar virzītājsliedi uz aizmuguri un ar uzvilktu pārvalku (28.zīm.).

⚠ UZMANĪBU - Transportējot mašīnu ar transportlīdzekli, pārļiecinieties, ka tā ir droši un pareizi piestiprināta pie transportlīdzekļa ar siksnu palīdzību. Mašīna ir jātransportē horizontālā stāvoklī, pārļiecinoties, ka netiek pārkāpti spēkā esošie līdzīgu mašīnu transportēšanas noteikumi.

TEHNISKĀS APKOPES TABULA

Nemiet vērā, ka zemāk norādītie tehniskās apkopes intervāli attiecas tikai uz ierīces lietošanu normālos darba apstākļos. Ja jūs ikdienā strādājat smagākos apstākļos, tehniskās apkopes intervāli ir jāsaīsina.

		Pirms katras lietošanas reizes	Pēc katras uzpildes reizes	Reizi nedēļā	Ja ierīce ir bojāta vai darbojas nepareizi
Visa mašīna	Pārbaudīt: noplūdes, plīsumi un nodilums	X	X		
Pārbaudes: drošības svira, slēdzis	Pārbaudīt darbību	X	X		
Ķēdes bremze	Pārbaudīt darbību	X	X		
	Pārbaudīt autorizētajā servisā				X
Eļļas tvertne	Pārbaudīt: noplūdes, plīsumi un nodilums	X	X		
Ķēdes eļļošana	Darbības pārbaude	X	X		
Ķēde	Pārbaudīt: bojājumi, asinājums un nodilums	X	X		
	Pārbaudīt spriegojumu	X	X		
	Uzasināt: pārbaudīt gaitas dziļumu				X
Sliede	Pārbaudīt: bojājumi un nodilums	X	X		
	Iztīrīt rievu un eļļas kanālu	X			
	Pagrieziet un ieeļļot ķēdes ratu un atgrātēt			X	
	Nomainīt				X
Zobrāts	Pārbaudīt: bojājumi un nodilums			X	
	Nomainīt				X
Visas skrūves un uzgriežņi, kurām var piekļūt	Pārbaudīt un pievilkt			X	
Motora kartera atveres	Iztīrīt			X	
Barošanas vads	Pārbaudīt: bojājumi un nodilums	X			

9. GLABĀŠANA

Ja ierīce ilgu laiku netiks lietota, veiciet šādas darbības:

- Pārbaudiet, ka kontaktdakša būtu atvienota no elektrotīkla savienojuma.
- Ievērojiet visus iepriekš norādītos tehniskās apkopes noteikumus.
- Pilnīgi iztukšojiet ķēdes eļļas tvertni un

aizgrieziet vāciņu.

- Darbiniet mašīnu tukšgaitā, lai pilnīgi iztukšotu arī padeves caurules un eļļas sūkni.
- Rūpīgi iztīriet elektroziģi.
- Uzlieciet virzītājsliedes apvaku. Glabājiet ierīci sausā vidē, pēc iespējas neturot tiešā saskarē ar zemi, tālu no siltuma izdales avotiem.

APKĀRTĒJĀS VIDES AIZSARDZĪBA

Mašīnas īpašniekam ir jā rūpējas par vides aizsardzību, izturoties ar cieņu pret sabiedrību un vidi, kurā dzīvojam.

- Centieties nekļūt par jūsu kaimiņu traucējumu cēloni.
- Rūpīgi ievērojiet vietējo likumdošanu, kas attiecas uz iepakojuma materiālu, eļļas, benzīna, akumulatoru, filtru, bojātu detaļu vai citu vidi piesārņojošo materiālu pārstrādi; šos atkritumus nedrīkst izmest sadzīves atkritumu konteineros un tie ir jānogādā uz speciāliem savākšanas centriem, kas nodrošina atkritumu utilizāciju.

Izjaukšana un utilizācija

Pēc mašīnas izvadišanas no ekspluatācijas, nemetiet to ārā, bet sazinieties ar atkritumu savākšanas centru. Lielu daļu mašīnas ražošanā izmantoto materiālu var pārstrādāt; visus metālus (tēraudu, alumīniju, misiņu) var nogādāt metāllūžņu pieņemšanas centrā.

Papildu informācijai vērsieties vietējā atkritumu savākšanas organizācijā. Pēc mašīnas izjaukšanas iegūto materiālu utilizācija ir jāveic, saudzējot dabu un izvairoties no augsnes, gaisa un ūdens piesārņošanas.

Jebkurā gadījumā ir jāievēro vietējie spēkā esošie likumi, kas reglamentē šo jomu.

10. TEHNISKIE DATI

	MT 1800 E	MT 2000 E
Jauda	1800 W	2000 W
Spriegums	230V	
Frekvence	50 Hz	
Eļļas tvertnes ietilpība	350 cm ³ (0.35 ℓ)	
Ķēdes ieeļļošana	Automātiska, nemaināma	
Pignone zobīņu skaits	6	
Ķēdes ātrums pie maksimālās motora apgriezīenu skaita	13 m/s	
Svars bez virzītājsliedes un ķēdes	4.4 kg	

Ieteicamās sliedes un ķēdes kombinācijas	MT 1800 E	MT 2000 E
Ķēdes solis un biezums	3/8" x.050" SP	3/8" x.050" SP
Virzītājsliedes garums	14" (36 cm)	16" (40.5 cm)
Tipa sliede	140 SDEA 041	160 SDEA 041
Tipa ķēde	91PJ052X	91PJ057X
Griezuma garums	330 mm	395 mm



UZMANĪBU!!!

Atsietena risks palielinās, ja izmanto nepareizu sliedes un ķēdes kombināciju! Lietojiet tikai rekomendējamās sliedes un ķēdes kombinācijas un ievērojiet asināšanas norādījumus.

			MT 1800 E	MT 2000 E	
Akustiskais spiediens	dB (A)	$L_{pA\ av}$ EN 60745-2-13 EN ISO 22868	95.32	95.51	*
Pielaide	dB (A)		2.5	2.5	
Izmērītais akustiskās jaudas līmenis	dB (A)	2000/14/EC EN ISO 3744	103.4	105.2	
Pielaide	dB (A)		1.72	0.58	
Garantētais akustiskās jaudas līmenis	dB (A)	L_{WA} 2000/14/EC EN ISO 3744	108.0	108.0	
Vibrācijas līmenis	m/s²	EN 60745-2-13 EN ISO 22867	5.405 (sx) 3.540 (dx)	3.918 (sx) 4.420 (dx)	*
Pielaide	m/s²		1.5	1.5	

* Aptuvenās vidējās vērtības (1/2 pilna jauda, 1/2 maksimālais ātrums tukšos apgriezienos).

11. APSTIPRINĀJUMS PAR ATBILSTĪBU

Paraksts **EMAK spa via Fermi, 4 - 42011 Bagnolo in Piano (RE) ITALY**

Zemāk apliecina, ka uzņemas atbildību, ka ierīce:

1. Veids:	elektriskais motorzāģis
2. Marka: / Tips:	EFCO MT 1800 E - MT 2000 E
3. Sērijas identifikācija	113 XXX 0001 - 113 XXX 9999 (MT 1800 E) 114 XXX 0001 - 114 XXX 9999 (MT 2000 E)
Atbilst direktīvas noteikumiem	2006/42/EC - 2014/30/EU - 2000/14/EC - 2014/35/EU - 2011/65/EC
Atbilst sekojošajām saskaņotajām normām:	EN 60745-1:2009+A11:2010 - EN 60745-2-13:2009+A1:2010 - EN 55014-1:2017+A11:2020 - EN 55014-2:2015 - EN 61000-3-2:2014 - EN 61000-3-11:2000 - EN 62233:2008
Atbilst modeļiem, kas ir ieguvis sertifikātu CE Nr.	BM 50489565 0001
Izdevējs	TÜV Rheinland LGA Products GmbH - Tillystraße 2 90431 Nürnberg Germany - n° 0197
Procedūras ievērotās atbilstības novērtēšanai	Annex V - 2000/14/EC
Izmērītais akustiskās jaudas līmenis	105.2 dB(A)
Garantētais akustiskās jaudas līmenis	108.0 dB(A)
Izpildes vieta:	Bagnolo in piano (RE) Italy - via Fermi, 4
Datums:	30/04/2022
Tehniskā dokumentācija, kas glabājas	Administratīvajā nodaļā. - Tehniskā nodaļa

  **Emak**[®] s.p.a.

Luigi Bartoli - C.E.O.

12. GARANTIJAS CERTIFIKĀTS

Ierīce ir izveidota, izmantojot vismodernākās tehnoloģijas. Ražotājs nodrošina savai produkcijai 24 mēnešu garantiju kopš iegādes brīža, ja to lieto privātiem un neprofesionāliem mērķiem. Ja ierīce tiek lietota profesionālos nolūkos, garantija ir derīga 12 mēnešus.

Garantijas noteikumi

- 1) Garantija stājas spēkā kopš ierīces iegādes brīža. Ražotājs, darbojoties caur pārdošanas un tehniskās apkopes tīklu, par velti nomaina jebkuras detaļas, kas bojātas ražošanas, tehnikas vai materiāla problēmu dēļ. Garantija neietekmē pircēja tiesības, kuras, atbilstoši likumdošanai, pasargā pret pārdotās ierīces defektu un bojājumu sekām.
- 2) Tehniskais personāls uzņemas veikt visus labojumus iespējami minimālā laikā, saskaņā ar organizatoriskajām vajadzībām.
- 3) **Lai pēc šīs garantijas iesniegtu prasību, šo garantijas sertifikātu, pilnībā aizpildītu, kopā ar pārdevēja zīmogu un faktūru vai čeku, kurā uzrādīts pirkšanas datums, ir jānogādā personālam, kas pilnvarots to apstiprināt.**
- 4) Garantija ir nederīga, ja:
 - ierīce nav bijusi pareizi lietota.
 - ierīce ir lietota nepareiziem mērķiem vai ir mainīta kādā citā veidā.
 - ir lietotas neatbilstošas smērvielas vai eļļas.
 - ir lietotas neoriģinālas detaļas un aksesuāri
 - ierīci ir lietojusi nekompetenta persona.
- 5) Garantijā neietilpst materiāli vai detaļas, kas nolietojas normālas lietošanas rezultātā.
- 6) Garantija neparedz ierīces modernizēšanu vai uzlabošanu.
- 7) Garantijā neietilpst nekāds sagatavošanas vai apkopes darbs, ko veic garantijas periodā.
- 8) Gadījumā, ja ierīces transportēšanas laikā radušies bojājumi, nekavējoties ziņojiet par to piegādātājam: ja tas netiek darīts, garantija nav spēkā.
- 9) Uz citu ražotāju (Briggs & Stratton, Subaru, Honda, Lombardini, Kohler, u.c.) motoriem, kuri iebūvēti mūsu ierīcēs, attiecas atbilstošo ražotāju garantijas.
- 10) Garantijā neietilpst tieši vai netieši ievainojumi vai bojājumi personām vai lietām ierīces defektu dēļ vai pārāk ilgas lietošanas gadījumā, kuras rezultātā radušies bojājumi.

MODELIS

SĒRIJAS NR.

PIRCĒJS

DATUMS

PĀRDEVĒJS

Nesūtīt! Pievienot tikai pieprasījumiem pēc tehniskās garantijas.

13. PROBLĒMU NOVĒRŠANA



UZMANĪBU: pirms zemāk esošajā tabulā rekomendējamo pārbaužu veikšanas vienmēr izslēdziet ierīci un atvienojiet barošanas vadu no elektrības tīkla, izņemot gadījumus, ja ierīcei ir jādarbojas.

Ja pēc visu iespējamo problēmas cēloņu pārbaudes tā nav novērsta, sazinieties ar pilnvaroto servisa centru. Ja rodas problēmas, kas nav norādīta šajā tabulā, sazinieties ar pilnvaroto servisa centru.

PROBLĒMA	IESPĒJAMI IEMESLI	RISINĀJUMS
Motoru neizdodas iedarbināt vai darbība ir neregulāra. (Pārliecīnieties, ka barošanas vads ir pievienots pie elektrības tīkla)	<ol style="list-style-type: none"> 1. Ir bojāts barošanas vads 2. Motors ir bojāts 3. Birstes ir nodilušas vai bojātas 	<ol style="list-style-type: none"> 1. Nomaiņa: sazinieties ar pilnvaroto servisa centru 2. Nomaiņa: sazinieties ar pilnvaroto servisa centru 3. Nomaiņa: sazinieties ar pilnvaroto servisa centru
Dzinējs nerasniedz maksimālo ātrumu.	<ol style="list-style-type: none"> 1. Nepareizs tīkla spriegojums un frekvence 2. Ķēdes spriegojums ir pārmērīgs 3. Nepareizs pagarināšanas vada garums un šķēsgriezums 	<ol style="list-style-type: none"> 1. Pārbaudiet tīkla raksturojumus 2. Ķēdes spriegojums; sk. norādījumus nodaļā „Slīdes un ķēdes montāža” (12. lpp.). 3. Pagarināšanas vada rekomendējami garumi (230V); skatīt tabulu nodaļā „Iedarbināšana” (14. lpp.)
Pārmērīga suku dzirksteļošana	Birstes ir nodilušas vai bojātas	Nomaiņa: sazinieties ar pilnvaroto servisa centru
Slīde un ķēde darbības laikā uzsildās un dūmo	<ol style="list-style-type: none"> 1. Ķēdes eļļas tvertne ir tukša 2. Ķēdes spriegojums ir pārmērīgs 3. Eļļošanas sistēmas kļūme 	<ol style="list-style-type: none"> 1. Uzpildiet eļļas tvertni. 2. Ķēdes spriegojums; sk. norādījumus nodaļā „Slīdes un ķēdes montāža” (12. lpp.). 3. Darbiniet dzinēju ar pilnu jaudu 15-30 sekundes. Apturiet to un pārbaudiet, vai uz slīdes gala ir eļļas pilieni. Ja eļļa ir, kļūmes iemesls var būt valīga ķēde vai bojāta slīde. Ja eļļas nav, sazinieties ar pilnvaroto servisa centru
Dzinēju var iedarbināt un tas darbojas, bez ķēde negriežas	<ol style="list-style-type: none"> 1. Ķēdes spriegojums ir pārmērīgs 2. Nepareiza slīdes un ķēdes montāža 3. Ķēde un/vai slīde ir bojāta 4. Zobrats ir bojāts 	<ol style="list-style-type: none"> 1. Ķēdes spriegojums; sk. norādījumus nodaļā „Slīdes un ķēdes montāža” (12. lpp.) 2. Sk. norādījumus nodaļā „Slīdes un ķēdes montāža” (12. lpp.) 3. Sk. norādījumus nodaļā „Slīdes un/vai ķēdes tehniskā apkope” (17. lpp.) 4. Nomaiņa: sazinieties ar pilnvaroto servisa centru



UZMANĪBU: nekādā gadījumā nepieskarities ķēdei, kamēr dzinējs darbojas

ORIGINAALJUHENDITÕLGE

SISSEJUHATUS

Masina õigeks kasutamiseks ja õnnetuste ärahoidmiseks tuleb käesolev juhend enne töö alustamist tähelepanelikult läbi lugeda. Juhend kirjeldab mitmesuguste seadme osade talitlust ning selles on toodud juhised seadme kontrollimise ja hooldamise kohta.

MÄRKUS. Juhendis olevad kirjeldused ja joonised ei ole siduvad. Tootjal on õigus teha mis tahes muudatusi mida ta vajalikuks peab, ilma kohustuseta seda juhendit täiendada.

Lisaks kasutusjuhiste sisaldab see juhend löike, mis nõuavad erilist tähelepanu. Need lõigud on tähistatud järgmiste sümbolitega:

HOIATUS: Tähistab õnnetuse, kehavigastuse ja isegi surma- või vara tõsise kahjustamise ohtu.

ETTEVAATUST Tähistab masina või selle osade kahjustamise ohtu.

HOIATUS KUULMISKAHJUSTUSE OHT

TAVALISTES KASUTUSTINGIMUSTES VÕIB SEADME KASUTAJA KOKKU PUUTUDA MÜRATASEMEGA, MIS ON VÕRDNE VÕI KÕRGEM KUI **85 dB (A)**

INDICE

1. SÜMBOLITE JA OHUTUSALASTE HOIATUSTE SELETUS	23
2. ELEKTRISAE KOMPONENDID	24
3. OHUTUSNÕUDED	24
4. JUHTPLAADI JA KETI PAIGALDAMINE	28
5. KÄIVITAMINE	29
6. MOOTORI SEISKAMINE	30
7. KASUTAMINE	30
8. HOOLDUS	32
9. HOIDMINE	34
10. TEHNILISED ANDMED	35
11. VASTAVUSDEKLARATSIOON	36
12. GARANTIITUNNISTUS	37
13. RIKETE KÕRVALDAMINE	38

1. SÜMBOLITE JA OHUTUSALASTE HOIATUSTE SELETUS (joon. 1)

1. Enne käesoleva seadmega tööle asumist tuleb kasutusjuhend läbi lugeda.
2. Tuleb kanda silma ja kõrva kaitsevahendeid.
3. Selle sümboli tähendus on Tähelepanu ja Ettevaatust
4. Saag tuleb pistikust koheselt välja tõmmata, kui toitekaablit vigastatakse või läbibatakse.
5. Elektrisaag ei tohi olla vihmas käes ega väga niisketes tingimustes
6. Keti liikumise suund – maksimaalne löikepikkus
7. Topeltisolatsiooniga seade
8. Tehnilised andmed
9. Masina tüüp: **ELEKRILINE KETTSAAG**
10. Müratugevuse tase
11. Seerianumber
12. CE vastavusmärgis
13. Valmistamise aasta

KASUTAJAINFO



Vastavuses direktiividega 2011/65/EÜ ja 2012/19/EÜ ohtlike ainete vähendamise kohta elektrilises ja elektroonilises varustuses (ROHS) ning sellise varustuse jäätmete käitlemise kohta (WEEE).

Kui varustusel on mahakriipsutatud prügikasti kujutatav sümbol, tähendab see, et see **tuleb** tööea lõpul muudest jäätmetest eraldi koguda.

Kui varustus ei ole enam kasutamiskõlblik, tuleb see vastavalt viia kasutaja poolt elektriliste ja elektrooniliste jätmete erisorteeritud kogumiskeskusesse või **uue sarnast tüüpi toote ostmisel tagastada müüjale üks-ühele põhimõttel (tagastusskeem).**

Õige sorteeritud kogumine kindlustab, et kõrvaleheidetud varustuse saab hiljem saata keskkonnasõbralikule taaskasutamisele, töötlemisele ja utiliseerimisele; see võimaldab lisaks varustuse tootmisel kasutatud materjalide reklameerimisele ka vältida võimalikke negatiivseid mõjusid keskkonnale ja tervisele.

Jäätmete volitamata ladustamine on vastutustundetu ning seadusandlike regulatsioonide põhjal karistatav.

2. ELEKTRISAE KOMPONENDID (joon. 2)

1. Ohutus kang
2. Sisse/välja lüliti
3. Ketipiduri kang
4. Juhtplaat
5. Kett
6. Õlipaagi kork
- 7A. Ketikaitse kinnitusnupp
- 7B. Ketipingutusrõngas
8. Keti kate
9. Kaabel – pistik
10. Eesmine käepide
11. Tagumine käepide
12. Õlitase
13. Juhtlati kate
14. Toitekaabli kinnituskonks

3. OHUTUSNÕUDED

⚠ Üldised elektritööriistu puudutavad hoiatused

⚠ HOIATUS. Lugege kõiki hoiatusi ja juhiseid. Hoiatuste ja juhiste eiramine võib kaasa tuua elektrilöögi, tulekahju ja/või tõsise kehavigastuse.

Hoidke kõik hoiatused ja juhised alles hilisemaks kasutamiseks.

Hoiatuses olev mõiste “elektritööriist” tähendab elektrivõrguga ühendatavat (juhtmega) või aku toitel töötavat (juhtmeta) elektritööriista.

1) Ohutus töötsoonis

- a) **Hoidke oma töötsoon puhtana ja hästi valgustatuna.** Korras on pimedas töökohas on õnnetused kergemad tulema.
- b) **Ärge käitage elektritööriistu plahvatusohtlikus keskkonnas, näiteks kohas, kus on tuleohtlikku vedelikku, gaasi või tolmu.** Elektritööriist tekitab sädemeid, mis võivad tolmu või auru süüdata.
- c) **Hoidke lapsed ja kõrvalised inimesed elektritööriista kasutuskohast eemal.**

Tähelepanematus võib kaasa tuua kontrolli kadumist.

2) Elektrialane ohutus

- a) **Elektritööriista pistik peab sobima pistikupesaga. Keelatud on pistikut mistahes viisil muuta. Ärge kasutage sobituspistikut koos maandatud elektritööriistaga.** Modifitseerimata pistikud ja sobivad pistikupesad vähendavad elektrilöögiohtu.
- b) **Vältige kokkupuudet maandatud pindadega, näiteks torude, radiaatorite, pliitide ja külmikutega.** Elektrilöögioht suureneb oluliselt, kui teie keha on maaga ühendatud.
- c) **Hoidke elektritööriistu vihma ja niiskuse eest.** Elektritööriista sisse sattunud vesi suurendab elektrilöögiohtu.
- d) **Keelatud on toitekaabli ebaõige kasutamine. Ärge kunagi kasutage elektrikaablit elektritööriista kandmiseks, tõmbamiseks või pistikupesast eemaldamiseks.** Hoidke kaablit kuumuse, õli, teravate servade ja liikuvate objektide eest. Elektrikaabli kahjustamine või muljumine suurendab elektrilöögiohtu.
- e) **Elektritööriistade kasutamisel välistingimustes kasutage välistingimustele sobivat pikenduskaablit.** Välistingimustes sobiva pikenduskaabli kasutamine vähendab elektrilöögiohtu.
- f) **Kui elektritööriista kasutamist niiskes kohas ei saa vältida, kasutage lekkevoolukaitse kaudu ühendatud toiteallikat.** Lekkevoolukaitse aitab elektrilöögiohtu vähendada.

3) Isiklik turvalisus

- a) **Olge valvel, jälgige alati, mida teete ja tegutsege elektritööriista kasutades mõistlikult.** Ärge elektritööriista kasutage, kui olete väsinud või alkoholi, uimastite või ravimite mõju all. Hetkeline tähelepanematus elektritööriista kasutamise ajal võib põhjustada tõsise vigastuse.
- b) **Kasutage isikukaitsevahendeid.**

Kandke alati kaitseprille. Ettenähtud kaitsevahendid, näiteks tolumumask, libisematu tallaga jalatsid, kiiver ja kuulmiskaitsed, aitavad tervisekahjustusohu vähendada.

c) Vältige tööriista juhuslikku käivitamist. Enne tööriista ühendamist vooluvõrgu ja/või akuga, tööriista kätte võtmist või kandmist veenduge, et tööriist on välja lülitatud. Vooluvõrguga õhendatud elektritööriista kandmine sõrme lülil hoides või sisselülitatud seadme ühendamine vooluvõrguga võib põhjustada õnnetuse.

d) Eemaldage reguleerimisvõti vm tööriist elektritööriista küljest enne selle sisselülitamist. Elektritööriista pöörleva osa külge jäetud võti võib tekitada kehavigastuse.

e) Ärge püüdke liialt kaugemale kummarduda. Toetuda alati kindlalt ja hoida tasakaalu. See aitab säilitada kontrolli tööriista üle ootamatutes olukordades.

f) Riietuge õigesti. Ärge kandke lahtisi rõivaid ja ehteid. Hoidke oma juuksed, riided ja kindad liikuvatest osadest eemal. Lahtised rõivad, ehted ja pikad juuksed võivad tööriista liikuvate osade külge haakuda.

g) Kui tööriistal on liitmik tolmu äratõmbe- ja kogumissüsteemiga ühendamiseks, veenduge, et need on ühendatud ja töokorras. Tolmukoguri kasutamine võib vähendada tolmuiga seotud ohte.

4) Elektritööriista kasutamine ja hoole

a) Ärge elektritööriista üle koormake. Kasutage tööks sobivat õiget tööriista. Töötada on ohutum ja tõhusam, kui ei ületata elektritööriista ettenähtud jõudlust.

b) Ärge kasutage elektritööriista, mida ei saa lüliti abil sisse ja välja lülitada. Igasugune tööriist, mida ei saa juhtida ettenähtud moel lülitiga, on ohtlik ja tuleb remontida.

c) Enne elektritööriista reguleerimist, lisaseadiste vahetamist ja tööriista hoiule panekut tuleb toitepistik elektrikontaktist välja tõmmata ja/

või aku eemaldada. Sel juhul ei teki võimalust, et elektritööriist juhuslikult sisse lülitatakse.

d) Hoidke elektritööriistu lastele kättesaamatus kohas ja ärge lubage elektritööriistu kasutada oskamatul inimesel või kellelgi, kes ei ole tutvunud selle juhendiga. Ettevalmistuseta isikute käes muutuvad elektritööriistad ohtlikuks.

e) Hoidke elektritööriistad korras. Kontrollige, kas tööriista liikuvad osad ei ole kõverdunud või kinni kiilunud, ning kontrollige kõiki muid tegureid, mis võivad tööriista ohtust vähendada. Kahjustatud tööriist tuleb remontida, enne kui seda võib taas kasutada. Paljud õnnetused on põhjustatud halvasti hooldatud elektritööriistadest.

f) Hoidke lõiketerad puhtad ja teravad. Õigesti hooldatud, teravad lõiketerad ei kiilu nii kergelt kinni ning neid on kergem juhtida.

g) Kasutage elektritööriista, tarvikuid jne vastavalt käesolevale juhendile ja antud elektritööriistatüübi jaoks ettenähtud eesmärgil, võttes arvesse töötingimusi ja tehtava töö iseärasusi. Elektritööriista kasutamine selle jaoks mitte ettenähtud otstarbel võib põhjustada ohtliku olukorra.

5) Hooldus

a) Laske elektritööriista remontida kvalifitseeritud tehnikul, kes kasutab ainult identseid varuosi. See on vajalik elektritööriista ohutuse säilitamiseks.

Kettsaagi puudutavad hoiatused:

- Hoidke kõik oma kehaosad liikuvast saeketist eemal. Enne kettsae käivitamist veenduge, et saekett millegagi kokku ei puutu. Hetkeline tähelepanematus kettsae kasutamise ajal võib põhjustada teie riiete või keha saeketi vahele kinnijäämise.

- Võtke tagumisest käepidemest kinni parema käega ning esimesest käepidemest vasaku käega. Kettsae väär hoidmine põhjustab kehavigastusohu suurenemist ning on seega keelatud.

- Hoidke elektritööriista töö ajal kinni selleks ettenähtud isoleeritud

pindadest, kui lõiketera võib puudutada peidetud elektrijuhet või tööriista oma toitekaablit. *Pinge all oleva juhtme lõiketeraga puudutamine võib põhjustada elektrilöögi.*

- **Kandke kaitseprille ja kuulmiskaitseid. Lisaks soovitame kasutada pea, käte ja jalgade kaitsevahendeid.** *Õiged isikukaitsevahendid aitavad vähendada kehavigastusohtu, mis on tingitud lendavast prahist või ootamatust kontaktist saeketiga.*
- **Ärge töötage kettsaaga puu otsas olles.** *Kettsaaga puu otsas töötamine võib kaasa tuua kehavigastuse.*
- **Säilitage kettsaaga töötades alati head jalgealust ning seiske kindlal, turvalisel, tasasel pinnal.** *Libe või ebastabiilne toetuspind, näiteks redel, võib põhjustada kukkumist ja kontrolli kaotust kettsae üle.*
- **Pinge all olevat oksa saagides arvestage tagasilöögiohuga.** *Puidukiudude pinge alt vabanedes võib oks töötaja suunas tagasi lüüa ja/või põhjustada kontrolli kaotuse kettsae üle.*
- **Lõigake pöösaid või vääte väga ettevaatlikult.** *Peenemad oksad võivad saeketi vahele kinni kiiluda või teie poole lüüa ja tasakaalu kaotust põhjustada.*
- **Kandke kettsaagi ainult väljalülitatuna, hoides seda käepidemest, nii et tera on teist eemale suunatud. Kettsae transpordi ajaks katke juhttera kaitseümbrisega.** *Kettsae nõuetekohane käsitsemine aitab vähendada kokkupuuteohtu liikuva saeketiga.*
- **Järgida määrimise, keti pingutamise ja tera vahetamise juhiseid.** *Õigesti pingutatud saekett aitab vähendada juhusliku kokkupuute tõenäosust liikuva saeketiga.*
- **Hoidke käepidemed kuivad, puhtad, õli ja rasvavabad.** *Rasvased, õlised käed on libedad ja võivad põhjustada kontrolli kaotust.*
- **Saagige ainult puitu. Ärge kasutage kettsaagi selle mitte ettenähtud otstarbel.** *Ärge kasutage kettsaagi näiteks plasti, plokkide vm mitte-puitmaterjali lõikamiseks. Kettsae kasutamine selle jaoks mitte ettenähtud otstarbel võib põhjustada ohtliku olukorra.*

Tagasilöögi põhjused ja vältimine

Tagasilöök võib tekkida, kui juhtplaadi ots või ülemine osa puutub kokku puitu või muu kõva objektiga või puid saeketi saagimise ajal kinni kiilub (jn 3).

Kokkupuude juhtplaadiga võib teatud juhul plaadi vastassuunas liikuma panna ja tekitada löögi üles sae kasutaja poole.

Saeketi kinnikiilumine piki juhtplaadi ülaserava võib põhjustada juhtplaadi kiire tagasilöögi sae kasutaja poole.

Selliste tagasilöökidest tagajärjeks võib olla kontrolli kaotus sae üle ja tõsine kehavigastus. Ärge lootke üksnes sae turvaseadistele. Kettsae kasutajana olete kohustatud rakendama meetmeid õnnetuste ja vigastuste vältimiseks.

Tööriista väärkasutusest ja/või valedest töövõtetest või -tingimustest tingitud tagasilööki saab vältida järgmisi ettevaatusabinõusid kasutades:

- **Hoidke saagi kindlalt, asetades pöidla ja sõrmed ümber sae käepidemete; hoidke saagi alati kahe käega ning asetage oma keha ja käsivarred nii, et oleksite valmis tagasilöögi vastu võtmiseks.** *Sae kasutaja saab tagasilöögiõhude kontrollida, kui ta on selleks ette valmistunud. Ärge kettsaagi lahti lask.*
- **Ärge töötage eemale sirutades või oma õlast kõrgemal.** *See on vajalik tagasilöögi vältimiseks ning kontrolli säilitamiseks kettsae üle ootamatutes olukordades.*
- **Kasutage ainult tootja poolt ettenähtud juhtplaati ja saeketti.** *Sobimatu juhtplaat või kett võib põhjustada keti purunemist ja/või tagasilööki.*
- **Järgige saeketi teritamise ja hooldamise juhiseid.** *Sügavusnuki kõrguse vähendamine võib suurendada tagasilöögiohtu.*

⚠ HOIATUS – Õige kasutuse korral on elektrisaag kiire, kergesti kasutatav ja tõhus töövahend; ebaõige kasutuse või ohutusnõuete eiramise korral võib see muutuda ohtlikuks töövahendiks. Meeldiva ja ohutu töö tagamiseks

tuleb alati rangelt järgida käesolevas kasutusjuhendis toodud ohutusnõudeid.

⚠ TÄHELEPANU: Teie seadme süütesüsteem tekitab madala intensiivsusega elektromagnetvälja. See võib põhjustada häireid teatud südamestimulaatorite töös. Raskete ja eluohtlike kehavigastuste ohu vähendamiseks peaksid südamestimulaatorit kandvad isikud enne seadme kasutamist konsulteerima raviarsti ja südamestimulaatori valmistajaga.

⚠ TÄHELEPANU! - Kohalik seadusandlus ei pruugi lubada seadme täiemahulist kasutamist.

- 1 - Ärge kasutage seadet, kui Te ei tea, kuidas täpselt sellega töötada. Eelneva kogemusega operaator peab enne seadmega tööle asumist selle kasutamist harjutama.
- 2 - Elektrisaagi tohib kasutada ainult füüsiliselt heas vormis täiskasvanud isik, kes tunneb hästi elektrisae kasutusjuhendit.
- 3 - Juhtplaat ja kett tuleb paigaldada enne elektrisae ühendamist vooluvõrku.
- 4 - Elektrisaagi ei tohi käivitada ilma ketikaitseta.
- 5 - Tuleb kontrollida, et tehasesildil toodud pinge ja sagedus on vastavuses vooluvõrguga.
- 6 - Ei tohi kasutada defektseid ega kehtivataele standarditele mittevastavaid kaableid, pistikuid ja pikendusjuhtmeid.
- 7 - Saag tuleb pistikust koheselt välja tõmmata, kui toitekaablit vigastatakse või läbistatakse. Elektriühendused peavad asuma selliselt, et inimesid ega transpordivahendid ei pääseks neid kahjustama. Sellega nad võivad seada ohtu iseenast ja sae kasutajat.
- 8 - Töö ajal tuleb kaabli paiknemist pidevalt jälgida. Seda tuleb saega töötamise piirkonnast eemal hoida ja selleni ei tohi saag ulatuda. Elektrikaablite läheduses ei tohi saega töötada.
- 9 - Saega töötamisel tuleb sisse võtta kindel ja ohutu tööasend. Saega tohib löiketöid

teha ainult siis, kui kett liigub. Töö ajal tuleb kasutada hambaid tugipunktidena.

- 10 - Tuleb tagada puude langemine ohutus suunas.
- 11 - Seadme jõuülekandele tohib kinnitada ainult tootja poole tarnitavaid seadiseid.
- 12 - Kõiki ohusilte tuleb hoida loetavana. Kahjustuse puhul koheselt asendada uutega (vt joon. 1).
- 13 - Sae kasutamisel ja hooldamisel ei tohi teostada kasutusjuhistes kirjeldatud erinevaid operatsioone. Tuleb võtta ühendust vastavate volitatud teeninduspunktidega.
- 14 - Sae hooldamisel tuleb alati järgida tootjapoolseid hooldusjuhiseid.
- 15 - Kontrollige saagi iga päev, et veenduda kõigi ohutus- ja muude seadmete õiges töötamises.
- 16 - Ei tohi töötada sellise saega, millel on kahjustusi ja mida on halvasti parandatud või suvaliselt ümberehitatud. Ohutusseadmeid ei tohi eemaldada, kahjustada ega välja lülitada. Kasutada tohib ainult selliseid juhtplaate, mis on välja toodud tabelis (vt lk 19).
- 17 - Saagi tohib välja laenata üksnes sellistele asjatundlikele kasutajatele, kes tunnevad põhjalikult selle töökorda ja tagavad seadme õige kasutamise. Seetõttu tuleb sae laenutamisel anda kaasa ka käesolev kasutusjuhend, et sae kasutaja saaks selle enne seadme kasutamisele asumist hoolikalt läbi lugeda.
- 18 - Kõiki selliseid elektrisae hooldus- ja remonditöid, mida käesolev kasutusjuhend ei puuduta, tohib läbi viia üksnes vastava väljaõppe saanud asjatundlik personal.
- 19 - Käesolevat kasutusjuhendit tuleb hoida käepärast ning enne selle seadme kasutamist, tuleb sellega vajadusel uuesti tutvuda.
- 20 - Pidage meeles, et omanik või operaator vastutab kolmandatele isikutele tekitatud või potentsiaalsete kehavigastuste või materiaalse kahju eest.

OHUTUSTAGAV RÕIVASTUS

⚠ Suuremalt jaolt on kettsae kasutamiseiga seotud õnnetused tingitud keti lõökidest sae kasutaja pihta. **Saega töötamisel tuleb alati kasutada ohutust tagavat kaitserõivastust.** Kaitserõivastuse kasutamine ei välista õnnetusohu, kuid see vähendab õnnetusest tulenevat võimalikku vigastusastet. Piisava kaitsevarustuse valimisel tuleb konsulteerida usaldusväärse vahendajaga.

Rõivastus peab olema sobiv ja see ei tohi tööd takistada. Soovitame kanda meie poolt heakskiidetud sisselõikamist tõkestavat rõivastust. **Kõige tõhusamaks kaitserõivastuseks on Efco sisselõikamist välistavad jakid, tunked ja säärised.** Ei tohi kasutada rõivastusesemeid, kaelasalle, lipse ega käevõrusid, mis võivad haakuda puidu või okste külge. Pikad juuksed tuleb kinni siduda ja varjata (nt fulaari, mütsi, kiivri jne alla).

Ohutuskingadel või -saabastel on libisemiskindlad tallad ja läbistamiskindel kaitsetdetail.

Kui esineb allalangevate esemete oht, **tuleb kanda kaitsekiivrit.**

Kanda tuleb kaitseprille või näokaitset!

Mürakaitseks tuleb kasutada mürakindlaid kõrvaklappe või kõrvatroppe. Mürakaitse kasutamisel peab olema tunduvalt tähelepanelikum ja ettevaatlikum, sest heliliste hoiatussignaalide (hõigete, ohusireenide jt) tajumine on piiratud.

Kanda tuleb sisselõikamist tõkestavaid töökindaid.

Efco pakub täisulatuslikke ohutusvarustuse komplekte.

4. KETIPLAADI JA KETI PAIGALDAMINE

⚠ HOIATUS. Enne hooldustööde tegemist eemaldage toitejuhtme kaabel vooluvõrgu pistikupesast. Tööriista kokkupanekul kandke alati töökindaid. Kasutage ainult tootja poolt soovitatud ketiplaate ja kette (lk 19).

- Tõmmake kate (joon. 4) eesmise käepideme poole, et kontrollida, kas ketipidur pole rakendatud.
- Pöörake nuppu (A, joon. 5) vastupäeva ja eemaldage kaitse (B).
- Jälgige, et ketiplaadil (E) asuv keti pingutusketas (C) on seatud õigesse kohta; vajaduse korral pöörake seda vastupäeva (joon. 6).
- Paigaldage kett (D, joon. 7) nii, ketihammaste lõikeservad oleksid keti liikumissuunas ja pange see ketiplaadi soonde.
- Ketiplaadi (E, joon. 8) ja keti (D) kokkupanekul joondage need ketiratta (F) ja tihvtiga (G). Pange kett ümber ketiratta ja seejärel asetage ketiplaat tihvtile. Keti eelpingutamiseks pöörake ketast (C) päripäeva.
- Paigaldage kaitse (B, joon. 10), seades juhiku (L, joon. 9) ettenähtud kohta ja pingutades kergelt nuppu (A, joon. 10). Ärge pingutage nuppu täies ulatuses, esmalt peate ketti pingutama. Nupu pingutamise ajal pöörake rõngast (H) edasi-tagasi, et see fikseeruks õigesti ketiplaadil asuva ketta (C) külge. **MÄRKUS.** Kett (D) pole praegu pingutatud.

Keti pingutamine

Enne kettsae kasutamist ja esimeste lõigete tegemist kontrollige alati keti pingutust. Tööriista kasutamisel kontrollige korrapäraselt keti pingutust. Pärast tööriista kasutamise alustamist võivad uued ketid märgatavalt venida: seda loetakse sissetöötamise ajal normaalseks nähtuseks.

⚠ NB! Hoidke keti alati õigesti pingutatuna. Ülemääraselt lõtv kett suurendab sae tagasiviskumise ohtu ja kett võib ketiplaadi soonest välja tulla –

sellisel juhul võib kasutaja saada vigastusi ja võimalik on keti kahjustumine. Ülemääraselt lõdva ketiga kaasneb keti, ketiplaadi ja ketiratta kiire kulumine. Sellele vastupidiselt põhjustab ülemääraselt pingutatud kett mootori ülekoormuse, mis kahjustab mootorit. **Õigesti pingutatud kett tagab keti parimad löikeomadused, optimaalse ohutuse ja pika tööea.** Keti tööiga sõltub õigest pingutusest ja õigest määrimisest.

- Pöörake rõngast (H, joon. 10), kuni kett (D) puudutab peaaegu ketiplaadi (E) alumist serva.
- Kontrollige keti pingutust, tõstes seda käega (joon. 11) üles. Keti pingutus on õige, kui seda saab juhtplaadilt umbes 2–4 mm ulatuses üles tõsta. Kett peab olema reguleeritud nii, et seda saab käega vabalt liigutada.
- ⚠ **NB!** Keti pööramiseks tuleb eelnevalt gaasihooba vajutada. **Kontrollige, et toitejuhtme pistik poleks ühendatud voluvõrgu pistikupessa.**
- Hoides ketiplaadi otsa tõstetuna, pingutage ketikaitse kinnitusnappu (A, joon. 12) täies ulatuses.

5. KÄIVITAMINE

TÄITMINE ÕLIGA JA KETI MÄÄRIMINE

Sae keti määrimine toimub kasutamise ajal automaatselt pumba abil, mis üldiselt ei vaja hooldust. Õli vool on tehases eelreguleeritud ja peaks tagama piisava õli pealevoolu ka rasketes töötingimustes. Peenpuidu lõikamisel on õli tilkumine normaalne.

- Täiteava ümbrus tuleb enne kätte eemaldamist hoolikalt puhtaks pühkida vältimaks mustuse pääsu õlimahutisse (A, joon. 13)
- Töö ajal tuleb jälgida õlitaset (B).
- Kui mahutis oleva õli tase langeb miinimumi tähiseni, tuleb õli lisada.
- Peale täitmist tuleb mootoril lasta 2 või 3 kolm pööret teha, mis taastab õige õli voolu.
- Defektide ilmnemisel ei tohi seadet ise parandada, tuleb pöörduda volitatud müügiesinduse poole.

Õige keti määrimine lõikamisfaasi vältel

vähendab juhtplaadi ja keti vahelist hõõrdumist minimaalsele tasemele ning pikendab seetõttu nende tööiga. Kasutage üksnes kõrgekvaliteedilist määreõli.

⚠ **HOIATUS – Läbitöötatud õli ei tohi mingil juhul kasutada!**

Soovitame kasutada bioloogiliselt lagundatavat määreõli (eco-lube Efco p.n. 001001552 (5ℓ) - 001001553 (1ℓ)), mis on spetsiaalselt välja töötatud juhtplaadi ja keti jaoks ja on keskkonnasõbralik ning mõjub sae osadele soodsalt.

⚠ **ETTEVAATUST – Enne sae hooldustööde teostamist tuleb ühenduspistik voluvõrgust välja tõmmata.**

⚠ **Enne käivitamist tuleb veenduda, et kett ei oleks takistatud.**

⚠ **Kui kettsaag töötab, tuleb vasaku käega eesmist käepidemest kinni võtta ja parema käega tuleb kinni võtta tagumisest käepidemest (joonis 14).**

- Lülitage mootor enne elektrisaet käest panemist välja.
- Saega ei tohi töötada kasutaja õlast kõrgemal; elektrisaagi üleval hoides on raske jälgida ja kontrolli all hoida tangetsiaal jõude (tagasisivikumist).
- **Keelatud on saagida puu otsas olles või seistes trepil, redeli vms astmetel - see on äärmiselt ohtlik.**
- **Kontrollige, et toitejuhe ei jääks seadme töötamise ajal puu okstesse kinni.**
- Seisake elektrisaag, kui kett puutub vastu mõnda võorkeha. Kontrollige elektrisaet korrasolekut ja vajadusel laske vigastatud osad parandada.
- **Ka vasakukaelised peaksid neid juhiseid järgima. Võtke sisse oige lõikamisasend.**

⚠ **Vereringe- või närvisüsteemihäirete all kannatavatele isikutele võib vibratsioon põhjustada terviserikkeid. Juhul kui jäsemetes tekib surin, need muutuvad tundetuks, te tunnete jõuetust või märkate muutusi naha värvis,**

konsulteerige arstiga. Antud vaevused tekivad enamasti sõrmedes, kätes või randmetes.

VOOLUVÕRKU ÜHENDAMINE

⚠ HOIATUS – Enne pistiku vooluvõrku ühendamist tuleb kontrollida, kas pinge on vastavuses allpool toodud tehniliste andmetega. Veenduge, et pikenduskaablid on vastavuses tehniliste andmetega, vastasel korral võib pinge langus põhjustada mootorile parandamatuid kahjustusi. Eraldi maandus ei ole vajalik, sest elektrimootor on kahekordselt isoleeritud.

⚠ Enne trimmeri kasutamist kinnitage pikendusjuhe selleks ettenähtud avasse (D, Joon. 15).

⚠ PIKENDUSKAABLITE SOOVITATAVAD PIKKUSED (230 V)

Pikkus	Minimaalne juhtme ristlõige
0 ÷ 20 m	1 mm ²
20 ÷ 50 m	1.5 mm ²
50 ÷ 100 m	4 mm ²

Vajalik võrgupinge:
230 V – 10 A ja 8 A sulavkaitse.

⚠ HOIATUS – Soovitame kasutada neopreen- või kahekordse isolatsiooniga kaableid. Kaablitel peavad olema väliskasutuseks mõeldud ohutust tagavad otsikud. Pikenduskaableid ja nende otsikuid tuleb pidevalt kontrollida ja kahjustuste korral tuleb need välja vahetada.

MOOTORI KÄIVITAMINE

- Enne mootori käivitamist veenduge, et pistik on varustatud residuualvoolu kaitselülitiga, mille rakendusvool ei ületa 30 mA.
- Peale toitega ühendamist võib saagi maha asetada nii, et kett ei puutuks millegi vastu ning et saag ei libiseks.
- Hoidke käepidemetest kindlalt kinni ja kõigepealt vajutega ohutuskangi (A, joon. 16), seejärel sisse/välja lülitit (B).

⚠ HOIATUS – Elektrisaaga töötamise ajal tuleb nii kõrvalised isikud kui ka

loomad tööpiirkonnast eemal hoida.

⚠ HOIATUS – Saega töötamisel vajutage lülitit ja hoidke seda kogu aeg all (B).

⚠ Elektrisaag ei tööta, kui turvapiduri kang (C) on rakendatud (joon. 4).

KETI SISSETÖÖTAMINE

⚠ Enne elektrisaaga hooldustööde läbiviimist tuleb saag vooluvõrgust lahti ühendada.

⚠ HOIATUS – Keti edasiviimiseks tuleb vajutada gaasikangi!

Pärast mõneminutilist tööd / saagimist, tuleb keti pinget uuesti kontrollida:

- Seisake mootor ja ühendage toitejuhtme pistik pistikupesast lahti;
- Laske ketil paar minutit jahtuda;
- Kontrollige keti pinget (vt. lk.12 - Keti pingutamine)
- Korrake seda toimingut, kuni kett saavutab õige pingsuse.

⚠ HOIATUS – Mootori töötamise ajal ei tohi ketti puudutada. Ketti ei tohi lasta kokkupuutesse maapinnaga.

⚠ HOIATUS – Elektrisaag ei tööta, kui turvapiduri kang (C) on rakendatud (joon. 4).

6. MOOTORI SEISKAMINE

Lüliti (B, joon. 16) vabastamine seiskab koheselt keti liikumise. Mootor inertsitõttu veel seisma ei jää.

⚠ Elektrisaagi ei tohi maapinnale asetada, kui kett liigub.

7. KASUTAMINE

OHUTUSSEADMED

Elektrisaag on varustatud kahe iseseisva ohutussüsteemiga.

KÄIVITUSLÜLITI

Kui käivituslüli (B, joon. 16) on vabastatud, seiskub kett otsekohe (tagamaks maksimaalset turvalisust), kuid mootor jääb inertsi käima.

INERTSIPÕHINE VÕI KÄSITSI LÜLITATAV KETIPIDUR

Ketipidur tagab elektrisaega töötamisel maksimaalse ohutuse. See kaitseb sae kasutajat ohtlike tagasilöökide eest, mis võivad tekkida erinevates tööfaasides. See rakendub blokeerides koheselt keti niipea, kui sae kasutaja vajutab kangi (joon. 17) (käsitlülilitus), või automaatselt inertsi toimel, kui äkilise tagasilöögi tulemusena liigub kaitse inertsi mõjul ettepoole (joon. 17) (inertslülilitus).

Ketipiduri vabastamiseks tuleb piduri kangi enda poole tõmmata (joon. 4), kuid seda võib teha ainult peale käivituslüli täielikku vabastamist (B, joon. 16).

PIDURI TÖÖKORRA KONTROLL

Enne iga töö alustamist tuleb kontrollida ketipiduri korrasolekut alljärgnevalt:

1. Käivitage mootor ja võtke käepidemed mõlema käe abil tugevasse haardesse.
2. Keti ringikäimiseks tõmmake gaasihooa, lükake ketipiduri kangi vasaku käe randmega ettepoole (joon. 17).
3. Kui pidur toimib ja kett peatub, vabastage gaasihooa kang.
4. Vabastage pidur (joon. 4).

KASUTAMINE KEELATUD

Elektrisaagi ei tohi kasutada metsatööl (puude langetamine või laasimine), sest ühenduskaablid ei taga seadme vajalikku mobiilsust ega nõuetekohast ohutust.

⚠ HOIATUS – Ohutusnõudeid tuleb alati jälgida. Elektrisaega tohib lõigata ainult puitmaterjali. Teist tüüpi materjalide lõikamine on keelatud. Erinevate materjalide puhul on erineva iseloomuga ka vibratsioon ja tagasilöögid, mistõttu on ohutusnõuded samuti erinevad. Elektrisaagi ei tohi kasutada kangina objektide tõstmiseks, liigutamiseks või purustamiseks. Saagi ei tohi kinnitada fikseeritud asendisse.

Elektrilise sae jõuajamiga ei tohi ühendada tööriistu ega teisi rakendusi, mida valmistajatehas ei ole ette näinud; kasutaja võib saada raskeid vigastusi.

Elektrilise mootorsae esmasel käivitamisel varuge kogemusi, tehes kogenud kasutaja järelevalve all mõned proovilõiked tugevalt kinnitatud palgil. Saagimisel ei tohi saele täie jõuga peale suruda. Juba sae enda kaal võimaldab minimaalsete jõupingutustega edukalt puitu lõigata.

⚠ HOIATUS – Elektrisaagi ei tohi kasutada lõiketööl vihma käes ega märjas või väga niiskes keskkonnas (elektrimootor ei ole veekindel), samuti ei tohi saagi kasutada tingimustes, kus on halb nähtavus või väha kõrged või madalad temperatuurid.

KASUTUSJUHISED JÄRKAMINE

Palgi järkamisel soovitud pikkusteks on üksainus põhireegel, millest tuleb kinni pidada. Tuleb kindlaks teha järkamisel oleva palgi toetuspunktid ning otsustada, kuhu läbilõigatud palgi osad võiksid langeda.

- a) Kui palk on mõlemast otsast toestatud, tehke kõigepealt väike sisselõige ülevalt (1 – joon. 18), seejärel lõpetage lõige altpoolt (2 – joon. 18). See väldib juhtplaadi kinnikiilumist saetesse.
- b) Kui palk on toestatud ainult ühest kohast või keskpunkti lähedalt, tehke kõigepealt sisselõige altpoolt (1 – joon. 18), seejärel lõpetage lõige ülevalt poolt (2 – joon. 18).

⚠ HOIATUS – Kui juhtplaat on saetesse kinni kiilunud, seisake mootor, kergitage palki ning muutke selle asendit. Saagi ei tohi vabastada püüdes seda jõuga välja tõmmata.

Kasutage järkamishammast (joon. 19), et kinnitada tööriist metsamaterjali külge enne lõikamise alustamist, mis võimaldab seda lõikamise ajal kangi toetuspunktina kasutada.

ETTEVAATUSABINÕUD TÖÖALAS

- Elektrikaablite läheduses ei tohi saega töötada.

- Saega töötamisel tuleb sisse võtta kindel ja ohutu tööasend. Saega tohib löiketöid teha ainult siis, kui kett liigub. Töö ajal tuleb kasutada hambaid tugipunktidena.
- Sae abil tuleb lõigata nii, et juhtplaat ei jääks puusse kinni.
- Elektrisaag ei tohi olla vihma käes ega väga niisketes tingimustes.
- Seadmega tohib töötada ainult laitmatutes nähtavus- ja valgustingimustes.
- Olge eriti tähelepanelik juhul, kui kannate kaitsevahendeid – viimased võivad piirata hoiatavate helide kuulmist (hüüded, signaal, hoiatus jne.)
- Olge erilisel ettevaatlik kallakutel või ebatasasel pinnal töötades.
- Lülitage mootor enne elektrisae käest panemist välja.
- Saega ei tohi töötada kasutaja õlast kõrgemal; elektrisaagi üleval hoides on raske jälgida ja kontrolli all hoida tangetsiaaljõude (tagasiviskumist) (joon. 20).
- **Keelatud on saagida puu otsas olles või seistes trepil, redeli vms astmetel - see on äärmiselt ohtlik (joon. 20).**
- **Kontrollige, et toitejuhe ei jääks seadme töötamise ajal puu okstesse kinni.**
- Seisake elektrisaag, kui kett puutub vastu mõnd võrkeha. Kontrollige elektrisae korrasolekut ja vajadusel laske vigastatud osad parandada.
- Kett tuleb mustusest ja liivast puhas hoida. Isegi väga väike kogus mustust nürbib keti kiiresti ja suurendab tagasiviskumise tõenäosust.
- Käepide tuleb alati hoida puhta ja kuivana.
- Pinge all olevate okste lõikamisel tuleb olla valvel, et pingest vabanemisel äkitselt sirgestuv oks ei tabaks inimest.
- Peenikeste okste või pöösapuhmaste lõikamisel tuleb olla eriti tähelepanelik, sest kett võib kinni kiiluda, läbisaagimise järel võivad oksad tagasi paiskuda ning pingetest vabanemisel võib valla pääseda selline jõud, mille tõttu sae kasutaja kaotab tasakaalu.

8. HOOLDUS

⚠ HOIATUS – Mootor on konstrueeritud selliselt, et see normaalkasutuse käigus üle ei kuumene. Ülekuumenemine võib olla tingitud kulunud või halvasti teritatud ketist, ebapiisvalst määrimisest, liiga jõulisest saele vajutamisest lõikamise ajal, mootori jahutusavade kinnikatmisest või ebaõigest pikendusjuhtmest. Hoolduse teostamisel tuleb alati kasutada töökindaid ja veenduda, et saag on vooluvõrgust lahti ühendatud.

Kontrollige tööriista iga kord enne lõikamise alustamist, et veenduda kulunud või kahjustatud osade puudumises. Ärge kasutage kettsaagi, kui märkate selle juures purunenud või ülemääraselt kulunud osi.

Üldine puhastamine

- Hoidke tööriist puhtana. Pärast iga kasutuskorda ja enne tööriista kõrvale panekut eemaldage kõik laastud.
- Korrapärane ja õige puhastamine aitab tööriista hoida ohutus seisukorras ja pikendab selle tööiga.
- Puhastage tööriista kuiva lapiga. Kasutage tööriista raskesti ligipääsetavate kohtade puhastamiseks harja.
- Olge erilisel ettevaatlik, kui puhastate pärast igakordset tööriista kasutamist õhu sissevõtuavasid harjaga. Raskesti eemaldatava rämpsuga eemaldamiseks kasutage suruõhku (max. 3 baari) (joon. 27).

⚠ Ettevaatust! Ärge kasutage tööriista puhastamiseks agressiivseid, abarasiivseid või muid puhastusvahendeid või desinfitseerimisvahendeid – need võivad kahjustada tööriista välispindu

HARJAHE KONTROLL/VAHETUS

Volitatud teenindusesindus peaks kontrollima harju iga 100 töötunni järel. Vahetus on soovitatav iga 200 töötunni järel. Harjade kontrolliks tuleb pöörduda volitatud müügiesinduse või töökoja poole.

⚠ HOIATUS – Kasutada tohib vaid originaalharju. Harjad tuleb vahetada paarikaupa.

SOOVITUSLIK LISAHOOLDUS

Soovitame intensiivsel kasutamisel iga hooaja lõpus ja normaalsel kasutamisel iga kahe aasta tagant lasta masinat kontrollida spetsialiseerunud tehnikul autoriseeritud teeninduses.

⚠ HOIATUS: Kõiki selliseid hooldustöid, mida käesolev kasutusjuhend ei puuduta, tohib läbi viia üksnes vastavate volitustega teeninduskeskus. Elektrisae jätkukindla ja tõhusa töö tagamiseks tuleb seadme osi välja vahetada ainult **ORIGINAALVARUOSADE** vastu.

⚠ Omavolilised muudatused seadme juures ja/või mitteoriginaaltarvikute kasutamine võivad põhjustada üliiraskeid või surmaga lõppevaid kehavigastusi operaatorile või kolmandatele isikutele.

KETI TERITAMINE

⚠ HOIATUS – Teritamise ajal tuleb alati kanda töökindaid ja kaitseprille. Enne igasugust elektrisae hooldustööde läbiviimist tuleb saag vooluvõrgust lahti ühendada.

Ketisammu pikkus (joon. 22) on või 3/8" x .050" (Special).

Keti teritamisel tuleb kanda kaitsekindaid. Ketti teritatakse ümarviili abil Ø 4 mm (5/32").

Lõikehambaid tuleb teritada ainult lüketega seestpoolt väljapoole (joon. 21) järgides mõõte, mida kajastab joon. 22.

Peale teritamist peab kõikidel lõikehammastel olema ühesugune laius ja pikkus.

⚠ Pidage saeketi teritamisel ja hooldusel kinni tootja sellekohastest juhistest. Sügavuspiiriku kõrguse alandamisega võib suurendada tagasilöögioht.

⚠ HOIATUS – Terava keti löike tulemusena jäävad järgi ühesuurused laastud. Kui kett hakkab andma saepuru tolmu, on aeg seda teritada. Ketti tohib teritada ainult siis, kui elektrisaag on vooluvõrgust lahti ühendatud.

Iga 3-4 teritamise järel on vaja kontrollida ka lõikesügavust piiravate hammaste ehk puruhammaste kõrgust. Vajadusel tuleb puruhambad madalamaks viilida fakultatiivse teritusšabloni abil, seejärel tuleb esiserva ümardada (joon. 23).

⚠ HOIATUS – Puruhammaste õigele kõrgusele teritamine on sama kui keti lõikehammaste teritamine.

JUHTPLAAT

Juhtplaadi otsal on otsatähik, mida tuleb spetsiaalse määrdepritsi ja määrdede abil määrida (joon. 24).

Ketiplaadi ühtlase kulumise ja tööea pikendamiseks pöörake plaat ümber iga 8 töötunni möödudes. Lõdvendage kruvi ja eemaldage ketiplaadilt (B) pingutusketas (A, joon. 25). Kontrollige, et kummiseib (C) pole kulunud ega katki. Pöörake keti plaat ümber ja kinnitage ketas kruviga (D). Kandke kruvile tilk keermelukustit (Loctite 243 või sellega samaväärne), et kruvi ei lõdveneks kasutamise ajal.

Keti juhtsoon ja ka otsatähiku määrimisava tuleb juhtsoone puhasti abil puhas hoida (joon. 26).

Ka juhtplaadi suunajaid tuleb regulaarselt kontrollida ja vajadusel tuleb kulumisel tekkivad nagad lapikviili abil tasandada (joon. 26).

TRANSPORTIMINE

Elektrisae kandmisel peab lõiketera olema suunatud tahapoole ja see peab olema kaetud ketikattega (Joon. 28).

⚠ TÄHELEPANU - Seadme sõidukis transportimisel veenduge, et see oleks vastavate rihmadega korralikult ja kindlalt kinnitatud. Seadet tuleb transportida horisontaalasendis ja veenduda, et seejuures ei rikota sarnaste seadiste kohta käivat kohalikku seadusandlust.

HOOLDUSTABEL

Tuleb arvestada, et järgnevad hooldusvälbad kehtivad ainult harilikes töötingimustes. Kui seadmega töötatakse harilikust raskemates tingimustes, tuleb hooldusvälpasid vastavalt vähendada.

		Enne iga kasutuskorda	Pärast iga töö peatamist tankimiseks	Kord nädalas	Juhul kui JuKKRiikke või vigastuste korral
Kogu seade	Veenduda: lekete, lõhede ja kulumise puudumises	X	X		
Üle vaadata: ohutuskang, sisse/välja lüliti	Kontrollida tööd	X	X		
Keti pidur	Kontrollida tööd	X	X		
	Kontrollida volitatud parandustöökojas				X
Õlipaak	Veenduda: lekete, lõhede ja kulumise puudumist	X	X		
Keti õlitus	Töö kontroll	X	X		
Kett	Veenduda: vigastuste, nüride hammaste ja kulunud kohtade puudumises	X	X		
	Kontrollida pinget	X	X		
	Teritada: kontrollida löikesügavust				X
Juhtplaat	Veenduda: vigastuste ja kulunud kohtade puudumises	X	X		
	Puhastada õlikanalid ja -lõdvik	X			
	Pöörata ja määrada tähikut, siluda servi			X	
	Asendada				X
Veoratas	Veenduda: vigastuste ja kulunud kohtade puudumises			X	
	Asendada				X
Kõik ligipääsetavad kruvid ja mutrid	Kontrollida ja pingutada			X	
Õhutusavad mootorikattes	Puhastada			X	
Toitejuhe	Veenduda: vigastuste ja kulunud kohtade puudumises	X			

9. HOIDMINE

Masina ettevalmistus pikaajaliseks seismapanekuks:

- Veenduge, et elektripistik oleks vooluvõrgust välja tõmmatud.
- Järgige kõiki eelpool toodud hooldusjuhiseid.
- Tühjendage ketiõlipaak ja sulgege kork
- Käitage mootorit, kuni ka pealevoolutoru ja

õlipump on õlist tühjenenud

- Puhastage saag põhjalikult.
- Paigaldage ketikate. Saagi tuleb hoida kuivas, maapinnast kõrgemal asuvas kohas ning läheduses ei tohi olla tugevaid soojusallikaid.

KESKKONNAKAITSE

Masina kasutamise ajal tuleb rangelt arvestada keskkonnakaitse nõuetega, sest sellest saavad kasu nii ühiskond kui keskkond, kus me elame.

- Üritage ümbritsevat keskkonda mitte häirida.
- Järgige täpselt kohalikke eeskirju ja sätteid õlide, bensiini, akude, filtrite, kasutatud osade või materjalide kõrvaldamise kohta, mis mõjutavad tugevalt keskkonda. Need jäätmed ei tohi kõrvaldada nagu olmejäätmed, vaid need tuleb sorteerida ja viia selleks ettenähtud jäätmekäitluskeskusse materjalide ringlusse võtmiseks.

Lammutamine ja kõrvaldamine

Kui masin ei ole enam kasutuskõlblik, ärge jätke seda keskkonda vaid viige see jäätmekäitluskeskusse. Enamik masina tootmiseks kasutatud materjale on taaskasutatavad; kõik metallid (teras, alumiinium, messing) võib viia tavalisse jäätmekäitlusjaama. Informatsiooni saamiseks võtke ühendust kohaliku jäätmekäitluskeskusega. Jäätmete kõrvaldamine peab toimuma keskkonda säästes ning pinnase, õhu ja vee saastamist vältides.

Järgige igal juhul kohaliku seadusandluse sätteid.

10. TEHNILISED ANDMED

	MT 1800 E	MT 2000 E
Võimsus	1800 W	2000 W
Pinge	230V	
Sagedus	50 Hz	
Õlimahuti maht	350 cm ³ (0.35 ℓ)	
Keti määrimine	Automaatne mittereguleeritav	
Veotähiku hammaste arv	6	
Ketikiirus maksimaalne mootori pöörlemiskiiruse	13 m/s	
Kaas ilma keti ja juhtplaadita	4.4 kg	

Soovituslikud juhtplaadi-keti kombinatsioonid	MT 1800 E	MT 2000 E
Keti samm ja jämedus	3/8" x.050" SP	3/8" x.050" SP
Juhtplaadi pikkus	14" (36 cm)	16" (40.5 cm)
Juhtplaadi tüüp	140 SDEA 041	160 SDEA 041
Keti tüüp	91PJ052X	91PJ057X
Lõikepikkus	330 mm	395 mm



TÄHELEPANU!!!

Tagasiviskumise (kickback) oht on suurem juhtplaadi/keti ebaõige kombinatsiooni korral! Kasutage ainult soovitatavaid juhtplaadi/keti kombinatsioone ja pidage kinni teritusjuhistest.

			MT 1800 E	MT 2000 E	
Survekang	dB (A)	$L_{pA} av$ EN 60745-2-13 EN ISO 22868	95.32	95.51	*
Tolerants	dB (A)		2.5	2.5	
Möödetud müratugevuse tase	dB (A)	2000/14/EC EN ISO 3744	103.4	105.2	
Tolerants	dB (A)		1.72	0.58	
Müratugevuse tase	dB (A)	L_{WA} 2000/14/EC EN ISO 3744	108.0	108.0	
Vibratsioonitase	m/s ²	EN 60745-2-13 EN ISO 22867	5.405 (sx) 3.540 (dx)	3.918 (sx) 4.420 (dx)	*
Tolerants	m/s ²		1.5	1.5	
* Möödetud keskmised väärtused (1/2 täiskoormusel, 1/2 ülekoormusel).					

11. VASTAVUSDEKLARATSIOON

Allakirjutanu **EMAK spa via Fermi, 4 - 42011 Bagnolo in Piano (RE) ITALY**

Kinnitab oma vastutust selle suhtes, et seade:

1. Tüüp: **elektriline kettsaag**

2. Kaubamärk: / Tüüp: **EFCO MT 1800 E - MT 2000 E**

3. Sarja tunnus: **113 XXX 0001 - 113 XXX 9999 (MT 1800 E)
114 XXX 0001 - 114 XXX 9999 (MT 2000 E)**

On vastavuses järgmise direktiivi nõuetega **2006/42/EC - 2014/30/EU - 2000/14/EC - 2014/35/EU - 2011/65/EC**

On vastavuses järgmiste ühtlustatud tingimustega: **EN 60745-1:2009+A11:2010 - EN 60745-2-13:2009+A1:2010 - EN 55014-1:2017+A11:2020 - EN 55014-2:2015 - EN 61000-3-2:2014 - EN 61000-3-11:2000 - EN 62233:2008**

On vastavuses mudeliga, millele omistati EC tunnistus nr **BM 50489565 0001**

Välja antud **TÜV Rheinland LGA Products GmbH - Tillystraße 2 90431 Nürnberg Germany - n° 0197**

Vastavuse hindamisprotseduur läbi viidud **Annex V - 2000/14/EC**

Möödetud müratugevuse tase **105.2 dB(A)**

Tagatud müratugevuse tase: **108.0 dB(A)**

Tootja: **Bagnolo in piano (RE) Italy - via Fermi, 4**

Kuupäev: **30/04/2022**

Tehniline dokumentatsioon on: **deponeeritud ettevõtte administratiivkeskuses. - Tehnikaosakond**

  **Emak**[®] s.p.a.

Luigi Bartoli - C.E.O.

12. GARANTIITUNNISTUS

Seade on konstrueeritud ja toodetud kõige kaasaegsemat tehnoloogiat rakendades. Tootja annab toodetele nende eraviisilise ja harrastusliku kasutamise korral 24 kuulise garantii ostmiskuupäevast. Professionaalse kasutamise korral on garantii piiratud ja kehtib 12 kuud.

Piiratud garantii

- 1) Garantii algab ostukuupäeval. Tootja, kes tegutseb müügi- ja tehnilise teeninduse võrgu kaudu, vahetab tasuta kõik materjali, valmistamise või töötlemise tõttu vigaseks tunnistatud osad. Garantii ei mõjuta ostja seadusejärgseid huvisid masina defektide osas.
- 2) Tehniline personal teeb vajalikud remonttööd võimalikult lühikese aja jooksul.
- 3) **Garantiid puudutavate nõuete korral tuleb garantiitööd vastu võtvale isikule esitada käesolev garantiitunnistus täidetuna ja müüja pitsatiga varustatuna ning arve või ostutšekk, millel on kirjas ostukuupäev.**
- 4) Garantii kaotab kehtivuse, kui:
 - masinat ei ole nõuetekohaselt hooldatud,

- masinat on kasutatud mittesihipäraselt või seda on mistahes moel modifitseeritud,
 - kasutatud on sobimatuid määrdeaineid ja kütust,
 - masinale on paigaldatud mitte-originaalvaruosi või -lisaseadiseid,
 - masinat on remontinud selleks volitamata isikud.
- 5) Garantii ei hõlma kuluvaid aineid ja tavapärasel kasutusel olevaid osi.
 - 6) Garantii ei hõlma masina täiustamise või parandamisega seotud töid.
 - 7) Garantii ei hõlma konserveerimis- ja hooldustöid, mida masin garantiiajal vajab.
 - 8) Transpordikahjustuste avastamisel tuleb neile viivitamatult juhtuda transportija tähelepanu. Vastasel korral kaotab masina garantii kehtivuse.
 - 9) Muude firmade (Briggs & Stratton, Subaru, Honda, Lombardini, Kohler jne) valmistatud mootoreid hõlmav vastavate tootjate garantii.
 - 10) Garantii ei hõlma otseseid või kaudseid vigastusi ja kahjusid, mis võivad olla tingitud masina rikkest ning võimaluse puudumisest masinat antud rikke tõttu kasutada.

EST

MUDEL

SEERIANUMBER

OSTJA

KUUPÄEV

MÜÜJA

Mitte saata! Lisada garantiinõude korral.

13. RIKETE KÕRVALDAMINE



TÄHELEPANU: enne alltoodud tabelis loetletud kontrolltoimingute sooritamist seisake seade ja ühendage süüteküünl lahti, välja arvatud juhul, kui toimingute läbiviimisel on nõutud seadme töötamine.

Kui kontrollitud on kõik võimalikud põhjused ja probleem püsib, võtke ühendust volitatud teeninduskeskusega. Rikete korral, mida pole tabelis ära toodud, võtke ühendust volitatud teeninduskeskusega.

PROBLEEM	VÕIMALIKUD PÕHJUSED	KÕRVALDAMINE
Mootor ei käivitu või ei tööta ühtlaselt. (Kontrollige, et toitejuhe oleks voluluvõrku ühendatud)	<ol style="list-style-type: none"> 1. Toitejuhe on vigastatud 2. Mootor rikkis 3. Harjad kulunud või katki 	<ol style="list-style-type: none"> 1. Asendada: võtke ühendust volitatud teeninduskeskusega. 2. Asendada: võtke ühendust volitatud teeninduskeskusega. 3. Asendada: võtke ühendust volitatud teeninduskeskusega.
Mootor ei jõua maksimumrežiimile.	<ol style="list-style-type: none"> 1. Vale võrgupinge ja -sagedus 2. Liiga pingul kett 3. Vale pikkuse ja jämedusega pikendusjuhe 	<ol style="list-style-type: none"> 1. Kontrollige kasutatava toitevõrgu omadusi 2. Keti pingutamine: vt. juhised peatükis Juhtplaadi ja keti montaaž (lk. 12). 3. Pikendusjuhtmete soovituslikud pikkused (230V V); vt. tabel peatükis Käivitamine (Lk.14)
Harjade liigne sädelus	Harjad kulunud või katki	Asendada: võtke ühendust volitatud teeninduskeskusega.
Juhtplaat ja kett kuumenevad ja suitsevad sae töötamisel	<ol style="list-style-type: none"> 1. Ketiõli paak on tühi 2. Liiga pingul kett 3. Määrdesüsteemi rike 	<ol style="list-style-type: none"> 1. Täitke õlipaak. 2. Keti pingutamine: vt. juhised peatükis Juhtplaadi ja keti montaaž (lk. 12). 3. Laske maksimumpööretel 15-30 sekundit töötada. Seisake ja veenduge, kas juhtplaadi otsast tilgub õli. Õli olemasolul võib rike olla tingitud liiga vähe pingul ketist või vigastatud juhtplaadist. Kui õli tilkumist pole märgata, võtke ühendust Volitatud teeninduskeskusega
Mootor käivitub ja töötab, aga kett ei käi ringi	<ol style="list-style-type: none"> 1. Liiga pingul kett 2. Juhtlatt ja kett on valesti kokku pandud 3. Vigastatud kett ja/või juhtplaat 4. Vigastatud veoratas 	<ol style="list-style-type: none"> 1. Keti pingutamine; vt. juhised peatükis Juhtplaadi ja keti montaaž (lk.12). 2. Vt. juhised peatükis Juhtplaadi ja keti montaaž (lk.12). 3. Vt. juhised peatükis Juhtplaadi ja/või keti hooldus (lk.17). 4. Asendada: võtke ühendust volitatud teeninduskeskusega.



Tähelepanu: keti puudutamine töötava mootoriga on keelatud.

PIRMIŲ INSTRUKCIJŲ VERTIMAS

ĮVADAS

Tam, kad mechanizmą teisingai eksploatuotumėte ir išvengtumėte nelaimingų atsitikimų, prieš pradėdami dirbti atidžiai perskaitykite šį vadovą. Jame rasite paaiškinimų apie įvairių dalių veikimą, taip pat būtinų patikrų bei atitinkamos techninės priežiūros instrukcijas. **PASTABA: šiame vadove esantys aprašymai ir iliustracijos nėra įpareigojančios. Gamintojas pasilieka teisę atlikti pakeitimus, kuriuos, jo nuomone, būtina atlikti, ir netaisyti šio vadovo.**

Šiame vadove pateikiamos ne tik eksploatavimo instrukcijos bet ir informacija, į kurią reikia ypatingai atsižvelgti. Tokia informacija pažymėta toliau aprašytais simboliais:

PERSPĖJIMAS: perspėjimu pažymima, jog kyla nelaimingo atsitikimo, traumos (net mirtinos) arba rimto turto apgadinimo pavojus.

ĮSPĖJIMAS: įspėjimu pažymima, jog kyla pavojus sugadinti įrenginį arba atskiras jo dalis.

PERSPĖJIMAS

PAVOJUS PAŽEISTI KLAUSOS ORGANUS

ESANT NORMALIOMS EKSPLOATAVIMO SĄLYGOMS ŠIO MECHANIZMO SKLEIDŽIAMO TRIUKŠMO, KURIS VEIKIA OPERATORIŲ, LYGIS PER DIENĄ GALI SIEKTI ARBA VIRŠYTI **85 dB (A)**

SISĄLLYSLUETTELO

1. SIMBOLIŲ IR SAUGOS PERSPĖJIMŲ PAAIŠKINIMAI	39
2. ELEKTRINIO PJŪKLO KOMPONENTAI	40
3. ATSARGUMO PRIEMONĖS	40
4. PJŪKLO PLOKŠTĖS IR GRANDINĖS MONTAVIMAS	44
5. UŽVEDIMAS	45
6. VARIKLIO SUSTABDYMAS	46
7. NAUDOJIMAS	46
8. TECHNINĖ PRIEŽIŪRA	48
9. SAUGOJIMAS	50
10. TECHNINIAI DUOMENYS	51
11. ATITIKTIES DEKLARACIJA	52
12. GARANTINIS PAŽYMĖJIMA	53
13. PROBLEMŲ ŠALINIMAS	54

1. SIMBOLIŲ IR SAUGOS PERSPĖJIMŲ PAAIŠKINIMAI (1 pav.)

1. Prieš dirbdami šiuo įrenginiu perskaitykite operatoriaus instrukcijų vadovą.
2. Dėvėkite akių ir ausų apsaugas.
3. Šis simbolis reiškia: Dėmesio ir Priminimas
4. Jeigu pažeidžiamas arba įpjaujamas kabelis, nedelsdami ištraukite kištuką.
5. Saugokite elektrinį pjūklą nuo lietaus ir aukšto oro drėgnumo
6. Grandinės sukimosi kryptis – maksimalus pjovimo ilgis
7. Dvigubos izoliacijos prietaisas
8. Techniniai duomenys
9. Mechanizmo tipas: **ELEKTRINIS GRANDININIS PJŪKLAS**
10. Garantuotas garso galios lygis
11. Serijinis numeris
12. CE atitikties ženklas
13. Gamybos metai

INFORMACIJA NAUDOTOJUI



Atitinka 2011/65/EB ir 2012/19/EB direktyvas dėl kenksmingų medžiagų mažinimo elektros ir elektronikos įrenginiuose (ROHS) ir tokių įrenginių atliekų utilizavimo (WEEE).

Jei ant įrenginio yra perbrauktos šiukšlių dėžės simbolis, tai reiškia, kad įrenginį, pasibaigus jo tarnavimo laikui, **būtina** išmesti atskirai nuo kitų šiukšlių.

Todėl, kai įrenginys nebetinka eksploatuoti, naudotojas tokį įrenginį turi nugabenti į specialų elektros ir elektronikos atliekų surinkimo ir rūšiavimo centrą, arba, jei perkamas **naujas panašaus tipo gaminys, įrenginį reikia grąžinti pardavėjui principu vienas už vieną (grąžinimo planas).**

Tinkamai surenkant ir rūšiuojant garantuojama, kad išmetamas įrenginys vėliau išsiunčiamas perdirbti, apdoroti ir utilizuoti aplinkai nekenksmingu būdu; taip išvengiama bet kokio potencialaus neigiamo poveikio aplinkai ir sveikatai, be to, galima pakartotinai panaudoti medžiagas, naudojamas įrenginių gamybai.

Atliekų išmetimas neapbruotu būdu yra neatsakingas veiksmas, už kurį baudžiama pagal įstatyminius reglamentus.

2. ELEKTRINIO PJŪKLO KOMPONENTAI (2 pav.)

1. Saugos svirtis
2. Įjungimo/išjungimo jungiklis
3. Grandinės stabdžio svirtis
4. Kreipiančioji pjūklo plokštė
5. Grandinė
6. Alyvos bako dangtelis
- 7A. Grandinės apsaugos priveržimo rankenėlė
- 7B. Grandinės įtempiklio žiedas
8. Grandinės dangtis
9. Kabelis su kištuku
10. Priekinė rankena
11. Galinė rankena
12. Alyvos lygis
13. Kreipiamosios plokštės dangtis
14. Maitinimo kabelio fiksuojamasis kablys

3. ATSARGUMO PRIEMONĖS

⚠ Bendrieji perspėjimai dėl elektros įrankių saugos

⚠ PERSPĖJIMAS – perskaitykite visus perspėjimus dėl saugos ir visas instrukcijas. *Nepaisant perspėjimų ir instrukcijų, asmuo gali patirti elektros smūgį, rimtą traumą ir (arba) gali kilti gaisras.*

Visus perspėjimus ir instrukcijas saugokite, kad galėtumėte paskaityti vėliau.

Perspėjimuose vartojamas terminas „elektros įrankis“ nurodo prie elektros tinklo (laidu) prijungtą elektros įrankį arba akumuliatorinį (neturintį laido) elektros įrankį.

1) Darbo zonos sauga

- a) **Pasirūpinkite, kad darbo zona būtų švari ir gerai apšviesta.** *Nelaimingi atsitikimai dažniausiai įvyksta netvarkingose ir tamsiose darbo vietose.*
- b) **Elektros įrankių nenaudokite sprogioje aplinkoje, pavyzdžiui, kurioje yra degių skysčių, dujų ar dulkių.** *Naudojant elektros įrankius atsiranda žiežirbų – nuo jų gali užsidegti dulkės arba garai.*
- c) **Eksploduodami elektros įrankį pasirūpinkite, kad arti nebūtų vaikų ir**

pašalinių asmenų. *Dėl dėmesį blaškančių veiksmų poveikio galite nesuvaldyti įrankio.*

2) Elektros sauga

- a) **Elektros įrankio kištukas turi tiktai lizdui. Jokiu būdu niekaip nemodifikuokite kištuko. Su įžemintais elektros įrankiais nenaudokite adapterių kištukų.** *Naudojant nemodifikuotus kištukus ir derančius lizdus, bus mažesnė elektros smūgio rizika.*
- b) **Stenkitės kūnu neliesti įžemintų paviršių, pavyzdžiui, vamzdžių, radiatorių, viryklių ir šaldytuvų.** *Jei kūnas įžeminamas, padidėja elektros smūgio rizika.*
- c) **Elektros įrankius apsaugokite nuo lietaus ir drėgmės.** *Jei į elektros įrankį patenka vandens, padidėja elektros smūgio rizika.*
- d) **Nepažeiskite laido. Elektros įrankio niekada neneškite, netempkite ir kištuko neatjunkite laikydami už laido. Pasirūpinkite, kad laidas visada būtų atokiai nuo šilumos šaltinių, alyvos, aštrių briaunų ar judančių dalių.** *Dėl pažeisto arba susipainiojusio laido padidėja elektros smūgio rizika.*
- e) **Jei elektros įrankį eksploatuojate lauke, naudokite lauke tinkamą naudoti ilginimo laidą.** *Naudojant lauke tinkamą naudoti laidą, bus mažesnė elektros smūgio rizika.*
- f) **Jei elektros įrankį būtina eksploatuoti drėgnoje vietoje, naudokite maitinimo šaltinį, kuris apsaugotas liekamosios srovės įtaisais (RCD).** *Naudojant liekamosios srovės įtaisą, bus mažesnė elektros smūgio rizika.*

3) Asmeninė sauga

- a) **Eksploduodami elektros įrankį būkite budrūs, stebėkite, ką darote, vadovaukitės sveiku protu. Elektros įrankio neeksploatuokite pavargę, apsvaigę nuo narkotikų, alkoholio ar vaistų.** *Net ir akimirksniai praradę dėmesį, kai eksploatuojate elektros įrankį, galite patirti rimtą traumą.*
- b) **Naudokitės asmeninės apsaugos įranga. Visada dėvėkite apsauginius akinius.** *Jeį naudositės sąlygas atitinkančia apsaugine įranga, pavyzdžiui, kauke nuo dulkių,*

darbiniais batais su neslystančiu padu, šalmu ir ausinėmis, bus mažesnė traumos riziką.

c) **Imkitės priemonių, kad įrankio neįjungtumėte atsitiktinai.** Prieš įrankį prijungdami prie maitinimo ir (arba) akumuliatorių bloko, jį paimdami arba nešdami, įsitikinkite, ar jungiklis yra išjungimo padėtyje. Nelaimingi atsitikimai dažnai įvyksta kai elektros įrankis nešamas pirštą laikant ant jungiklio arba kai maitinimas tiekiamas elektros įrankiams, kuriuose įrengtas jungiklis.

d) **Prieš įjungdami elektros įrankį, patraukite arti esančius raktus ar veržliarakčius.** Palikę prie elektros įrankio sukamosios dalies pritvirtintą veržliarakty arba raktą, galite patirti traumą.

e) **Nepersisverkite. Visada turėkite tvirtą atramą po kojomis ir išlaikykite pusiausvyrą.** Tada netikėtose situacijose elektros įrankį geriau suvaldysite.

f) **Tinkamai apsirenkite. Nedėvėkite plačių rūbų ir papuošalų.** Žiūrėkite, kad jūsų plaukai, drabužiai ir pirštinės būtų atokiai nuo judančių dalių. Judančios dalys gali sugriebti plaučius drabužius, papuošalus ar ilgus plaukus.

g) **Jei pateikiami įtaisai, skirti prijungti prie dulkių ištraukimo ir surinkimo priemonių, juos būtina prijunkite ir tinkamai naudokite.** Naudojant dulkių surinkimo priemones, bus mažesni su dulkėmis susiję pavojai.

4) Elektros įrankio naudojimas ir priežiūra

a) **Elektros įrankį naudokite neviršydami jo pajėgumo.** Naudokite darbu tinkantį elektros įrankį. Naudodami tinkamą elektros įrankį, darbą atliksite kokybiškiau, saugiau ir tokiu tempu, kuriam įrankis yra pritaikytas.

b) **Elektros įrankio nenaudokite, jei jo neįmanoma jungikliu įjungti ir išjungti.** Elektros įrankis, kurio neįmanoma valdyti jungikliu, kelia pavojų; tokį įrankį būtina suremontuoti.

c) **Prieš elektros įrankį reguliuodami, keisdami jo priedus ar sandėliuodami, iš elektros šaltinio lizdo ištraukite kištuką ir (arba) iš elektros įrankio išimkite baterijų bloką.** Tokiomis prevencinėmis saugos priemonėmis sumažinsite atsitiktinio

elektros įrankio paleidimo riziką.

d) **Nenaudojamus elektros įrankius laikykite vaikams nepasiekiamoje vietoje; elektros įrankio neleiskite naudoti su įrankiu arba šiomis instrukcijomis nesusipažinusiui asmeniui.** Neišmokytų naudotojų naudojami elektros įrankiai kelia pavojų.

e) **Vykdykite elektros įrankių techninę priežiūrą.** Patikrinkite, ar judančios dalys gerai suliyguotos, nestringa, nėra pažeistos, taip pat kitus aspektus, dėl kurių gali sutrikti elektros įrankio veikimas. Jei aptinkate pažeidimų, elektros įrankio nenaudokite, o atiduokite remontuoti. Daug nelaimingų atsitikimų įvyksta prastai vykdant elektros įrankių techninę priežiūrą.

f) **Pasirūpinkite, kad pjaunamieji įrankiai būtų aštrūs ir švarūs.** Tinkamai prižiūrimi pjaunamieji įrankiai, kurių pjaunamosios briaunos aštrios, rečiau stringa, juos lengviau valdyti.

g) **Elektrinį įrankį, ir kt. naudokite laikydamiesi šių nurodymų ir tik pagal konkretaus elektrinio įrankio paskirtį, įvertinę darbo sąlygas ir darbą, kurį turite atlikti.** Jei elektros įrankį naudosite ne pagal paskirtį, gali kilti pavojus.

5) Techninė priežiūra / remontas

a) **Pasirūpinkite, kad elektros įrankio techninę priežiūra / remontą vykdytų kvalifikuotas remonto specialistas ir kad būtų naudojamos pakeičiamoms dalims identiškos dalys.** Taip bus užtikrinta elektros įrankio sauga.

Perspėjimai dėl grandininio pjūklo saugos:

- **Kai grandininis pjūklas įjungtas, visas kūno dalis laikykite atokiai nuo jo.** Prieš grandininį pjūklą įjungdami įsitikinkite, kad jis neličia jokių daiktų. Jei eksploatuodami grandininį pjūklą akimirksniai prarasite dėmesį, pjūklo grandinė gali sugriebti jūsų drabužius arba kūno dalį.
- **Grandininį pjūklą laikykite dešine ranka suėmę galinę rankeną, o kaire ranka – priekinę rankeną.** Jei grandininį pjūklą laikysite atvirkščiai, padidės traumos rizika; taip niekada nedarykite.
- **Jei dirbate darbą, kurio metu pjaunamasis**

priedas gali paliesti paslėptus laidus arba įrankio maitinimo laidą, elektros įrankį laikykite suėmę už izoliuotų laikymo paviršių. Pjaunamajam priedu palietus laidą su įtampa, atvirose metalinėse elektros įrankio dalyse gali atsirasti įtampa, todėl operatorius gali patirti elektros smūgį.

- **Dėvėkite apsauginius akinius ir ausines. Taip pat rekomenduojama naudoti kitas galvos, rankų, kojų ir pėdų apsaugines priemones.** Dėvint tinkamus apsauginius drabužius, sumažėja traumų, kurias gali sukelti sviedžiamos šiukšlės arba kontaktas su pjūklo grandine, rizika.
- **Grandininio pjūklo neeksploatuokite įsilipę į medį.** Grandininį pjūklą eksploatuodami įsilipę į medį galite patirti traumą.
- **Grandininį pjūklą visada eksploatuokite stovėdami ant tinkamo pagrindo – nejudančio, tvirto ir lygaus paviršiaus.** Stovint ant slidaus arba nestabilaus pagrindo, pavyzdžiui, kopėčių, galite prarasti pusiausvyrą ir grandininio pjūklo nesuvaldyti.
- **Pjaudami šaką, kurioje yra įtempimas, saugokitės atšokančios šakos.** Kai medienos pluošte esantis įtempimas išlaisvinamas, dėl įtempimo atšokanti šaka gali suduoti operatoriui ir (arba) į grandininį pjūklą ir jį bus sunku suvaldyti.
- **Būkite ypatingai atsargūs pjaudami krūmus ir medelius.** Ploni medžiai arba šakos gali sugriebti grandininį pjūklą ir atšokti į jus arba jus išmušti iš pusiausvyros.
- **Grandininį pjūklą neškite už priekinės rankenos; grandininis pjūklas turi būti išjungtas ir laikomas atokiai nuo kūno.** Grandininį pjūklą transportuodami arba sandėliuodami, visada uždėkite kreipiamosios plokštės apsaugą. Jei su grandininio pjūklu elgsitės tinkamai, sumažės kontakto su judančia pjūklo grandine tikimybė.
- **Paisykite tepimo, grandinės įtempimo ir priedų pakeitimo instrukcijų.** Jei grandininis pjūklas bus tinkamai įtemptas, sumažės kontakto su judančia pjūklo grandine tikimybė.
- **Pasirūpinkite, kad rankenos būtų sausas, švarios, nesuteptos alyva ar tepalu.** Tepaluotos, alyvuotos rankenos yra slidžios, todėl pjūklo galite nesuvaldyti.
- **Pjaukite tik medieną.** Grandininio pjūklo nenaudokite ne pagal paskirtį. Pavyzdžiui, grandininio pjūklu nepjaukite plastmasės,

mūrinio ar ne medinių statybinių medžiagų.

Jei grandininį pjūklą naudosite ne pagal paskirtį, gali kilti pavojus.

Atatranks priežastys ir kaip operatoriui nuojos apsisaugoti

Atatranka gali atsirasti kreipiamosios plokštės galui palietus kokį nors objektą arba kai medžio įpjova susispaudžia ir suspaudžia pjūklo grandinę (3 pav.).

Kai kuriais atvejais dėl galo kontakto gali atsirasti priešinė jėga – kreipiamoji plokštė gali atšokti aukštin ir atgal link operatoriaus.

Jei suspaudžiama pjūklo grandinė išilgai kreipiamosios plokštės viršutinės dalies, kreipiamoji plokštė gali būti greitai stumiami atgal link operatoriaus.

Abiem atvejais galite pjūklo nesuvaldyti ir patirti rimtą traumą. Nepasikliaukite vien tik pjūklo įrengtais apsauginiais įtaisais. Jūs, kaip grandininio pjūklo operatorius, turėtumėte imtis papildomų veiksmų, kad vykdydami pjovimo darbus nepatirtumėte nelaimingų atsitikimų ar traumų.

Atatranka atsiranda įrankį naudojant netinkamai ir (arba) neteisingai vykdant eksploatavimo procedūras arba sąlygas; atatranks galima išvengti imantis toliau nurodytų tinkamų atsargumo priemonių.

- **Įrankį laikykite tvirtai suėmę abejomis rankomis, nykščiu ir pirštais apkabinę grandininio pjūklo rankenas; kūno ir rankų padėtis turi būti tokia, kad galėtumėte priešintis atatranks jėgai.** Jei imsitės tinkamų atsargumo priemonių, atatranks jėgą galėsite suvaldyti. Grandininio pjūklo nepaleiskite.
- **Nepersiverkite ir nepjunkite aukščiau pečių aukščio.** Tada bus mažesnė tikimybė, kad galas nelauktai palies kokį nors objektą, ir susidarius netikėtoms situacijoms grandininį pjūklą lengviau suvaldysite.
- **Naudokite tik gamintojo nurodytas pakeičiamąsias plokštes ir grandines.** Jei naudosite netinkamas plokštes ir grandines, grandinė gali trūkti ir (arba) atsirasti atatranka.
- **Paisykite gamintojo pateiktų grandininio pjūklo galandimo ir techninės priežiūros instrukcijų.** Sumažinus gylio matuoklio aukštį, atatranka gali tapti didesnė.

⚠ PERSPĖJIMAS – jeigu naudojamas teisingai, elektrinis pjūklas bus greitai veikiantis, lengvai valdomas ir veiksmingas įrenginys; jeigu naudojamas neteisingai arba nesimant tinkamų atsargumo priemonių, jis gali tapti pavojingas. Tam, kad dirbti būtų malonu ir saugu, visada griežtai laikykitės toliau šiame vadove pateiktų saugos taisyklių.

⚠ DĖMESIO: Mechanizmo energijos tiekimo sistema generuoja itin mažo intensyvumo elektromagnetinį lauką. Šis elektromagnetinis laukas gali trikdyti kai kurių širdies stimuliatorių darbą. Kad būtų sumažintas sunkių ar net mirtinų sužalojimų pavojus, prieš pradėdami dirbti su šiuo prietaisu, žmonės, kuriems yra implantuotas širdies stimulatorius, turėtų pasitarti su savo gydytoju ir širdies stimulatoriaus gamintoju.

⚠ PERSPĖJIMAS: - Valstybiniuose reglamentuose gali būti nustatyti šio mechanizmo naudojimo apribojimai.

- 1 - Mechanizmą leidžiama eksploatuoti tik tuo atveju, jei gavote konkrečias jo eksploatavimo instrukcijas. Prieš pradėdamas dirbti darbo aikštelėje, nepatyręs operatorius privalo nuodugniai susipažinti su mechanizmo valdymu.
- 2 - Elektriniu pjūklų gali dirbti tik suaugę asmenys, esantys geros sveikatos būklės ir susipažinę su eksploatavimo instrukcijomis.
- 3 - Prieš įkišdami kištuką į elektros tinklą, sumontuokite kreipiančiąją plokštę ir grandinę.
- 4 - Niekada elektrinio pjūklo neužveskite, jeigu nėra uždėta grandinės apsauga.
- 5 - Patikrinkite, ar įtampa ir dažnis, kurie nurodyti ant plokštelės, atitinka elektros tinklo įtampą ir dažnį.
- 6 - Niekada nenaudokite pažeistų arba atitinkamų standartų neatitinkančių kabelių, kištukų ar ilgintuvų.
- 7 - Jeigu pažeidžiamas arba įpjaujamas kabelis, nedelsdami ištraukite kištuką. Elektros laidas turi būti tokioje padėtyje, kad jo negalėtų pažeisti žmonės arba automobiliai, taip sukeldami pavojų ir sau, ir jums.
- 8 - Darbo metu patikrinkite, kur yra kabelis: jo neturi būti darbo zonoje ir jo negalima ištempti. Niekada nepjaukite arti kitų elektros kabelių.

- 9 - Visada pjaukite tvirtai stovėdami ir būdami saugioje padėtyje. Pjauti pradėkite tik tada, kai grandinė sukasi. Darbo metu naudokitės krumpliais kaip atramos tašku.
- 10 - Pasirūpinkite, kad medžiai virstų ta kryptimi, kur nesukeltų pavojaus.
- 11 - Prie šio mechanizmo leidžiama montuoti tik gamintojo pateiktus elementus.
- 12 - Būtina prižiūrėti visų etikečių, kurios perspėja apie pavojų sveikatai, būklę. Jeigu jos pažeidžiamos arba susidėvi, nedelsdami jas pakeiskite (žr. 1 pav.).
- 13 - Niekada patys neatlikite darbų arba remonto, išskyrus įprastą techninę priežiūrą. Kreipkitės tik į specializuotas ir įgaliotas dirbtuves.
- 14 - Visada vadovaukitės gamintojo techninės priežiūros darbų instrukcijomis.
- 15 - Kasdien patikrinkite, ar tinkamai veikia visi pjūklo saugos ir kiti įtaisai.
- 16 - Niekada nedirbkite su apgadintu, blogai suremontuotu arba netinkamai modifikuotu pjūklų. Nenuimkite, nesugadinkite arba neatjunkite jokių apsauginių įtaisų. Naudokite tik lentelėje nurodyto ilgio pjūklo plokštes (žr. 19 psl.).
- 17 - Pjūklą skolinkite tik patyrusiems naudotojams, kurie yra visapusiškai susipažinę su pjūklo veikimu ir tinkamu jo eksploatavimu. Kitiems naudotojams perduokite eksploatavimo instrukcijų vadovą, kurį pastarieji turi perskaityti prieš eksploatuodami pjūklą.
- 18 - Visus elektrinio pjūklo aptarnavimo darbus, išskyrus tuos, kurie nurodyti šiame vadove, turi atlikti kvalifikuoti darbuotojai.
- 19 - Šį vadovą laikykitė netoliese ir jį paskaitykite kiekvieną kartą, prieš įrenginį eksploatuodami.
- 20 - Atsiminkite, kad už nelaimingus atsitikimus ar galimus pavojus, kurie kyla trečiosioms šalims ar jų nuosavybei, yra atsakingas savaeigio kauptuko savininkas arba su juo dirbantis žmogus.

APSAUGINIAI DRABUŽIAI

⚠ Dauguma nelaimingų atsitikimų su grandininio pjūklų nutinka tada, kai grandinė sužeidžia operatorių. Dirbdami su grandininio pjūklų visada dėvėkite patvirtintus apsauginius darbo drabužius.

Apsauginių drabužių dėvėjimas nepanaikina rizikos susižeisti, tačiau tai sumažina sužeidimo apimtį nelaimingo atsitikimo atveju. Dėl tinkamos įrangos pasirinkimo pasitarkite su savo patikimu tiekėju.

Drabužiai turi būti tinkami, jie neturi nekludyti. Dėvėkite prigludusius, įpjovimams atsparius drabužius. **Geriausiai tinka „Efco“ įpjovimams atsparūs švarkai, kombinezonai ir antblaudžiai.** Nedėvėkite drabužių, kaklajuosčių, kaklaraiščių ar apyrankių, kurios gali įstrigti medyje arba šakose. Susiriškite ir apsaugokite ilgus plaukus (pavyzdžiui, su medžiagos skraiste, kepure, šalmu ir t.t.).

Avėkite apsauginius batus arba aulinius batus, kurių padai neslysta ir turi nuo pradūrimų saugančius įdėklus.

Tose vietose, kur gali užkristi kokie nors daiktai, **užsidėkite apsauginį šalną.**

Užsidėkite apsauginius akinius arba antveidžius!

Naudokitės apsaugomis nuo triukšmo, pavyzdžiui, triukšmą mažinančias ausų apsaugas arba ausų užkamšalus. Naudojant ausų apsaugas reikia būti atidesniems ir atsargesniems, nes garsiniai pavojaus signalai (šauksmai, signalizacijos ir kt.) yra sunkiau pastebimi.

Dėvėkite įpjovimams atsparias pirštines.

„Efco“ siūlo visapusį apsauginių priemonių asortimentą.

4. KREIPIAMOSIOS PLOKŠTĖS IR GRANDINĖS MONTAVIMAS

⚠ PERSPĖJIMAS – Prieš vykdydami techninės priežiūros darbus, iš maitinimo tinklo lizdo ištraukite maitinimo laido kištuką. Per montavimo procedūras būtinai mūvėkite darbinės pirštines. Naudokite tik gamintojo rekomenduojamas kreipiamąsias plokštes ir grandines (19 psl.).

- Dangtį (4 pav.) patraukite link priekinės

rankenos, kad patikrintumėte, ar neįjungtas grandinės stabdis.

- Rankenėlę (A, 5 pav.) pasukite prieš laikrodžio rodyklę ir nuimkite apsaugą (B).
- Pasirūpinkite, kad grandinės įtempiklio diskas (C) ant kreipiamosios plokštės (E) būtų tinkamoje padėtyje; jei reikia, jį pasukite prieš laikrodžio rodyklę (6 pav.).
- Grandinė (D, 7 pav.) montuokite taip, kad pjaunamieji kraštai būtų nukreiptas judėjimo kryptimi; jį įkiškite į kanalą kreipiamąjoje plokštėje.
- Kad galėtumėte sumontuoti kreipiamąją plokštę (E, 8 pav.) ir grandinę (D), šiuos komponentus sulygiuokite su krumpliaraičiu (F) ir pirštu (G). Grandinę apsukite aplink krumpliaratį ir tada ant piršto sumontuokite kreipiamąją plokštę. Diską (C) pasukite pagal laikrodžio rodyklę, kad atliktumėte pradinį grandinės įtempimą.
- Vėl sumontuokite apsaugą (B, 10 pav.) kreiptuvą (L, 9 pav.) įkišdami į jam skirtą vietą ir nestipriai priveržkite rankenėlę (A, 10 pav.). Rankenėlės nepriveržkite iki galo; pirmiausiai būtina įtempti grandinę. Priverždami rankenėlę, žiedą (H) sukite atgal ir pirmyn, kad jis tinkamai užsifiksuotų su disku (C) kreipiamąjoje plokštėje. **PASTABA:** grandinė (D) dar nėra įtempta.

Grandinės įtempimas

Prieš naudodami grandininį pjūklą ir atlikę kelis pirmus pjūvius, būtina patikrinkite grandinės įtempimą. Naudodami įrenginį reguliariai tikrinkite grandinės įtempimą. Pradėjus naudoti naują įrenginį, naujos grandinės gali daug išsitempti; pradinio eksploataavimo metu tai yra normalu.

⚠ SVARBU – Užtikrinkite, kad grandinės įtempimas visada būtų tinkamas. Jei grandinė per daug atsilaisvinusi, padidėja atitransos pavojus ir grandinė gali nukristi nuo kreipiamosios plokštės kanalo, todėl operatorius gali patirti traumą arba gali būti pažeista grandinė. Jei grandinė per daug atsilaisvinusi, ji, kreipiamoji plokštė ir krumpliaratis sparčiai dėvės. Jei grandinė per daug įtempta, variklį veiks per didelė apkrova, jis gali sugesti. **Kai grandinė tinkamai įtempta, užtikrinamas kokybiškiausias pjovimas, optimali sauga ir grandinės eksploatavimas ilgą laiką.**

Grandinės eksploatavimo laikas priklauso nuo tinkamo įtempimo ir tinkamo tepimo.

- Žiedą (H, 10 pav.) sukite tol, kol grandinė (D) beveik palies apatinį kreipiamosios plokštės kraštą (E).
- Grandinės įtempimą patikrinkite ją pakeldami ranka (11 pav.). Grandinė yra įtempta tinkamai tada, kai ją nuo kreipiamosios plokštės galima pakelti apytikriai 2–4 mm. Grandinę būtina sureguliuoti taip, kad ją būtų galima lengvai judinti ranka.

⚠ SVARBU – Grandinę bus galima pasukti tik nuspaudus droselio svirtį. **Užtikrinkite, kad maitinimo laidas NEBŪTŲ prijungtas prie maitinimo tinklo lizdo.**

- Visiškai priveržkite grandinės apsaugos priveržimo rankenėlę (A, 12 pav.), kreipiamosios plokštės galą laikydami paketą.

5. UŽVEDIMAS

ALYVOS PRIPILDYMAS IR GRANDINĖS TEPIMAS

Pjūklui veikiant, jo grandinę automatiškai sutepa siurblys, kuris paprastai nereikalauja techninės priežiūros. Alyvos srautą iš anksto nustato gamintojas, kad alyvos būti pakankamai tiekiamą net tada, kai yra didelės darbinės apkrovos. Pjaunant ploną medieną gali prasisunkti alyvos. Tai yra normalu.

- Prieš atsukdami dangtelį, visada nuvalykite aplink pripildymo angą, kad į alyvos rezervuarą nepatektų nešvarumų (A, 13 pav.).
- Darbo metu stebėkite alyvos lygį (B).
- Kai alyvos lygis rezervuare pasiekia minimalaus lygio žymą, pripildykite alyvos.
- Pripildę alyvos, 2 arba 3 kartus užveskite variklį, kad alyva vėl būtų tinkamai tiekiamą.
- Įrenginiui sugedus, patys jos neremontuokite, o kreipkitės į įgaliotą pardavėją.

Pjovimo metu tinkamai tepant grandinę iki minimumo sumažėja susidėvėjimas tarp grandinės ir pjūklo plokštės, todėl pailgėja tarnavimo laikas. Visada naudokite aukštos kokybės alyvą.

⚠ PERSPĖJIMAS – niekada nenaudokite alyvos atliekų!

Visada naudokite biologiškai suyrančią tepalą (ekologinį tepalą Efco, dalies nr. 001001552 (5L) - 001001553 (1L)), kuris skirtas pjūklo plokštei ir grandinei tepti ir nekenkia aplinkai, operatoriaus sveikatai ir elektrinio pjūklo dalims.

⚠ DĖMESIO – prieš pradėdami atlikti pjovimo įrangos techninės priežiūros darbus, iš elektros tinklo ištraukite kištuką.

⚠ Prieš užvesdami įsitikinkite, kad grandinei niekas nekludys judėti.

⚠ Kai grandinė sukasi, kaire ranka tvirtai laikykite priekinę rankeną, o dešine ranka laikykite galinę rankeną (14 pav.).

- Prieš padėdami pjūklą, išjunkite variklį.
- Nebūkite palinkę pirmyn ir nepjaukite aukščiau pečių aukščio; pjūklą suėmus už rankenos viršutinės dalies, jį bus sunku valdyti bei suvaldyti atatrąną.
- Nedirbkite įlipę į medį arba stovėdami ant kopėčių – tai labai pavojinga.
- Pasirūpinkite, kad prietaisui veikiant jo laidas neužsikabintų už medžio dalių.
- Jei grandinė užkliudė kokį nors pašalinį daiktą, pjūklą nedelsdami išjunkite. Pjūklą patikrinkite ir, jei reikia, suremontuokite arba pakeiskite jo dalis.
- Šių instrukcijų turi paisyti ir kairiarankiai. Stovėkite pjauti patogioje padėtyje.

⚠ Asmenims, turintiems kraujo apytakos sutrikimų, pernelyg didelės vibracijos gali pažeisti kraujagysles arba nervus. Jei pasireiškia tokie simptomai – tirpimas, nejautrumas, jei jaučiamas jėgų mažėjimas, pastebimas odos spalvos kitimas, kreipkitės į gydytoją. Šie simptomai paprastai pasireiškia pirštuose, rankose arba riešuose.

PRIJUNGIMAS PRIE ELEKTROS TINKLO

⚠ PERSPĖJIMAS – prieš įjungdami kištuką į elektros tinklą patikrinkite, ar įtampa atitinka toliau nurodytus techninius duomenis. Patikrinkite, ar ilginimo laido matmenys atitinka specifikacijas. Kitaip gali atsirasti įtampos nukritimas ir todėl variklis

gali nepataisomai sugesti. Įžeminimo plokštė nėra būtina, nes šio elektrinio pjūklo variklis turi dvigubą izoliaciją.

⚠ Prieš pradėdami dirbti su gyvatvorių pjovikliu, elektros tinklo ilgintuvą įstatykite į jo prijungimo lizdą (D, 15 pav.).

⚠ REKOMENDUOJAMAS ILGINIMO KABLIŲ ILGIS (230 V)

Ilgis	Minimali konduktoriaus dalis
0 ÷ 20 m	1 mm ²
20 ÷ 50 m	1.5 mm ²
50 ÷ 100 m	4 mm ²

Reikalinga elektros tinklo įtampa:

230 V - esant 10 A galingumui ir 8 A lėtai perdegančiam saugikliui.

⚠ PERSPĖJIMAS – rekomenduojama naudoti neopreno arba dvigubos izoliacijos kabelius. Kabeliuose turi būti įmontuoti kištukai su apsauga naudojimui lauke. Kištukus ir ilginimo laidą dažnai tikrinkite. Jiems sugedus, pakeiskite naujais.

VARIKLIO UŽVEDIMAS

- Prieš užvesdami variklį įsitikinkite, ar elektros lizde yra likutinės srovės įtaisas, kurio išsijungimo srovė yra ne didesnė nei 30 mA.
- Į elektros tinklą įjungę kištuką, elektrinį pjūklą padėkite ant žemės taip, kad grandinei niekas netrukdytu ir ji nuolat nenuslystų.
- Tvirtai suimkite už rankenų ir pirmiausiai paspauskite saugos svirtį (A, 16 pav.), o po to - įjungimo/išjungimo jungiklį (B).

⚠ PERSPĖJIMAS - pjaudami elektriniu pjūklu žiūrėkite, kad darbo zonoje nebūtų pašalinių asmenų arba gyvulių.

⚠ PERSPĖJIMAS – pjaudami su pjūklu jungiklį laikykite iki galo nuspauštą (B).

⚠ Elektrinis pjūklas neveikia, kai stabdžio svirtis (C) yra įjungta (4 pav.).

PRADINIS GRANDINĖS EKSPLOATAVIMAS

⚠ Prieš atlikdami bet kokius techninės priežiūros darbus, iš elektros tinklo ištraukite kištuką.

⚠ PERSPĖJIMAS – tam, kad grandinė suktųsi, reikia nuspausti akceleratoriaus svirtį!

Panaudojus (pjaunant) kelias minutes, būtina patikrinti grandinės įtempimą:

- Išjunkite variklį ir iš elektros lizdo ištraukite kištuką;
- Leiskite grandinei kelias minutes atvėsti;
- Patikrinkite grandinės įtempimą (skaitykite 12 psl. esantį skyrelį „Grandinės įtempimas“).
- Šią procedūrą kartokite tol, kol grandinės įtempimas bus geras.

⚠ PERSPĖJIMAS – niekada nelieskite grandinės, kai variklis veikia. Žiūrėkite, kad grandinė nesiliestu su žeme.

⚠ PERSPĖJIMAS – elektrinis pjūklas neveiks, jeigu stabdžio svirtis yra įjungta (C, 4 pav.).

6. VARIKLIO SUSTABDYMAS

Atleidus jungiklį (B, 16 pav.), grandinė iš karto sustos, o variklis nustos veikęs dėl inercijos.

⚠ Kol grandinė juda, elektrinio pjūklo nedėkite ant žemės.

7. NAUDOJIMAS

SAUGOS ĮTAISAI

Elektriniame pjūklyje yra įrengtos dvi atskiros saugos sistemos.

UŽVEDIMO JUNGIKLIS

Visiškai atleidus užvedimo jungiklį (B, 16 pav.), grandinė iš karto sustos, o variklis nustos veikęs dėl inercijos

INERTINIS ARBA RANKINIS GRANDINĖS STABDYMAS

Grandinės stabdys užtikrina maksimalų saugumą eksploatuojant elektrinį pjūklą. Jis apsaugo operatorių nuo atitransos, kur atsiranda darbo metu. Jis įjungiamas ir iš karto užfiksuojama grandinė tada, kai operatorius paspaudžia svirtį (17 pav.) (rankinis valdymas) arba automatiškai iš inercijos, kai apsauga pastumiama į priekį (17 pav.) staigios atitransos atveju (inercinis

veikimas).

Grandinės stabdys atleidžiamas į operatoriaus pusę patraukus svirtį (4 pav.). Tai galima daryti tik visiškai atleidus užvedimo jungiklį (B, 16 pav.).

STABDŽIO VEIKIMO PATIKRINIMAS

Įrenginio tikrinimo metu prieš kiekvieną darbą toliau nurodytais veiksmais patikrinkite stabdžio veikimo būklę:

1. Užveskite variklį ir tvirtai abejomis rankomis suimkite rankeną.
2. Traukdami droselinę svirtį, kad veiktų grandinė, priešinga rankos puse stabdžių svirtį stumkite žemyn į priekį (17 pav.).
3. Stabdžiu suveikus ir grandinei sustojus atleiskite droselinę svirtį.
4. Atlaisvinkite stabdį (4 pav.).

DRAUDŽIAMA NAUDOTI

Nenaudokite miško darbams (medžiams versti arba šakoms pjauti), nes sujungimo kabelis neužtikrina mobilumo ir saugos, kuri reikalinga tokiems darbams atlikti.

⚠ PERSPĖJIMAS - visada laikykitės saugos taisyklių. Elektrinį pjūklą galima naudoti tik medienai pjauti. Draudžiama pjauti bet kokias kitas medžiagas. Pjaunant kitas medžiagas atsiranda įvairaus pobūdžio vibracijos ir atitransmis, todėl bus nesilaikoma saugos taisyklių reikalavimų. Elektrinio pjūklo nenaudokite kaip objektų kėlimo, stūmimo ar perskėlimo svirties. Jo negalima užfiksuoti virš fiksuotų stovų. Prie elektrinio pjūklo galios atrankos draudžiama jungti įrankius ar priedus, kurių nenurodo gamintojas, kitaip operatorius gali rimtai susižeisti.

Jeigu elektrinį grandininį pjūklą naudojate pirmą kartą, pradžioje pasipraktikuokite pjauti tvirtai įtvirtintą rąstą ir šalia esant patyrusiam naudotojui. Pjaudami pjūklo niekada nespaukite žemyn. Savo svorio dėka pjūklas tinkamai pjaus įdedant mažiausiai pastangų, o rezultatas bus geriausias.

⚠ PERSPĖJIMAS – nepjaukite lyjant arba esant labai drėgnai aplinkai (elektrinis pjūklas nėra atsparus vandeniui), esant prastam matomumui arba kai temperatūra yra labai aukšta arba žema.

EKSPLOATAVIMO INSTRUKCIJOS

SUPJAUSTYMAS

Pjaustant kamieną pageidaujamo ilgio gabalais, reikia laikytis vienos pagrindinės taisyklės. Pažiūrėkite, ar kamienas yra atremtas ir numatykite, kur kris dvi nupjauto kamieno pusės.

- a) Jeigu kamienas atremtas abejuose galuose, pirmiausiai padarykite nedidelį pjūvį viršuje (1 – 18 pav.), tada pjūvį užbaikite iš apačios (2 – 18 pav.). Taip išvengsite pjūklo užstrigimo.
- b) Jeigu kamienas yra atremtas viename gale arba arti centro, pirmiausiai padarykite mažą pjūvį apačioje (1 – 18 pav.), tada pjūvį užbaikite iš viršaus (2 – 18 pav.).

⚠ PERSPĖJIMAS – jeigu pjūklas įstringa kamienne, sustabdykite variklį, pakelkite rąstą ir pakeiskite jo padėtį. Niekada nebandykite pjūklą išlaisvinti jį traukdam.

Naudokite įpjovimo dantį (19 pav.) įrenginiui užfiksuoti medienoje prieš pradėdami pjūvį, kad dantį būtų galima naudoti kaip atraminį tašką pjaunant.

ATSARGUMO PRIEMONĖS DARBO ZONOJE

- Niekada nepjaukite arti kitų elektros kabelių.
- Visada pjaukite tvirtai stovėdami ir būdami saugioje padėtyje. Pjauti pradėkite tik tada, kai grandinė sukasi. Darbo metu naudokitės krumpliais kaip atramos tašku.
- Pjauti reikia taip, kad kreipiančioji pjūklo plokštė neįstrigtų medyje.
- Saugokite elektrinį pjūklą nuo lietaus ir aukšto oro drėgnumo.
- Dirbkite tik tada, kai gerai matote darbo zoną.
- Ypatingai atidžiai dirbkite, jeigu naudojate individualias apsaugos priemones, nes jos gali riboti jūsų sugebėjimą išgirsti apie pavojų perspėjančius garsus (kvietimus, signalus, perspėjimus ir kt.)
- Ypatingai dėmesingai dirbkite įkalnėse ir nežinomose vietose.
- Prieš padėdami pjūklą, išjunkite variklį.
- Nebūkite palinkę pirmyn ir nepjaukite aukščiau pečių aukščio; pjūklą suėmus už rankenos viršutinės dalies, jį bus sunku valdyti bei suvaldyti atitransmis (20 pav.).
- **Nedirbkite įlipę į medį arba stovėdami ant kopėčių – tai labai pavojinga (20 pav.).**
- **Pasirūpinkite, kad prietaisui veikiant jo laidas neužsikabintų už medžio dalių.**

- Jei grandinė užkliudė koją nors pašalinį daiktą, pjūklą nedelsdami išjunkite. Pjūklą patikrinkite ir, jei reikia, suremontuokite arba pakeiskite jo dalis.
- Saugokite grandinę nuo purvo ir smėlio. Net ir dėl nedidelio purvo kiekio grandinė greitai atbunka ir padidėja atatrunkos tikimybė.
- Žiūrėkite, kad rankenos visada būtų sausos ir švarios.
- Pjaudami šaką, kurioje yra įtempimas, saugokitės, kad nepatirtumėte smūgio dėl atšokimo, kuris gali atsirasti iš medžio pluošto išlaisvintus įtempimą.
- Būkite labai atidūs pjaudami mažas šakas arba krūmus, dėl kurių grandinė gali užstrigti, arba jie gali būti sviedžiami į jus, arba galite prarasti pusiausvyrą.

8. TECHNINĖ PRIEŽIŪRA

⚠ PERSPĖJIMAS – variklis sukonstruotas taip, kad neperkaistų jį naudojant įprastomis sąlygomis. Perkaitimą gali sukelti susidėvėjusi arba blogai pagალąsta grandinė, netinkamas grandinės tepimas, pernelyg didelis slėgimas į elektrinį pjūklą pjovimo metu, variklio plyšių užsikimšimai arba netinkamas ilginimo laidas. Atlikdami techninę priežiūrą visada būkite užsidėję apsaugines pirštines ir įsitikinkite, ar kištukas yra ištrauktas iš elektros tinklo.

Kaskart prieš pradėdami naudoti įrenginį, patikrinkite, ar nėra susidėvėjusių arba pažeistų komponentų. Jei pastebite sulūžusių arba per daug susidėvėjusių dalių, grandininio pjūklo nenaudokite.

Bendrasis valymas

- Pasirūpinkite, kad įrenginys būtų švarus. Kaskart įrenginį panaudoję ir prieš jį sandėliuodami nuvalykite visas skiedras.
- Įrenginį reguliariai ir tinkamai valant užtikrinama puiki eksploatacinė sauga ir pailginamas jo eksploataavimo laikas.
- Įrenginį valykite sausu audiniu. Sunkiai pasiekiamas įrenginio vietas valykite šepetėčiu.
- Kaskart panaudoję įrenginį labai gerai šepetėčiu išvalykite oro įtraukimo angas. Sunkiai pašalinamus nešvarumus valykite aukšto slėgio oro srautu (maks. 3 barų) (27 pav.).

⚠ ĮSPĖJIMAS – Įrenginiui valyti nenaudokite stipraus poveikio arba šarminių chemikalų, abrazyvinių arba kitokių ploviklių ar dezinfekavimo priemonių – tokie produktai gali pažeisti įrenginio paviršių.

ŠEPETĖLIŲ PATIKRINIMAS IR KEITIMAS

Šepetėlius kas 100 darbo valandų turi patikrinti įgaliotas aptarnavimo atstovas.

Juos keisti rekomenduojama kas 200 darbo valandų. Šepetėliams pakeisti kreipkitės į įgaliotą atstovą arba dirbtuves.

⚠ PERSPĖJIMAS – reikalaukite originalaus šepetėlių montažo. Šepetėliai turi būti keičiami poromis.

PAPILDOMA REKOMENDUOTINA TECHNINĖ PRIEŽIŪRA

Jeigu įrenginys buvo eksploatuojamas intensyviai, patartina, kad sezono gale jį patikrintų įgalioto techninės priežiūros tinklo profesionalus technikas; jeigu įrenginys buvo naudojamas įprastiniu intensyvumu, tokį patikrinimą reiktų atlikti kas du metus.

⚠ PERSPĖJIMAS: visus techninės priežiūros darbus, kurie nenurodyti šiame vadove, turi atlikti įgaliotas aptarnavimo centras. Tam, kad elektrinis pjūklas sklandžiai ir normaliai dirbtų, atminkite, kad jo dalis galima keisti tik **ORIGINALIOMIS ATSARGINĖMIS DALIMIS.**

⚠ Jei bus atliekami neapbruoti pakeitimai ir (arba) naudojamos neoriginalios pakeičiamosios dalys, operatorius arba tretieji asmenys gali patirti traumą arba žūtį.

GRANDINĖS GALANDIMAS

⚠ PERSPĖJIMAS – galąsdami visada naudokitės apsauginėmis pirštinėmis ir akiniais. Prieš atlikdami bet kokią pjovimo įrenginių techninę priežiūrą, iš elektros tinklo ištraukite kištuką.

Grandinės žingsnis (22 pav.) yra arba 3/8" x 0.050" (Special).

Galąsdami grandinę naudokitės apsauginėmis pirštinėmis ir apvalia Ø 4 mm (5/32") dilde.

Pjoviklius visada galąskite judesiais į išorę (21 pav.) atsižvelgdami į 22 pav. nurodytas reikšmes.

Baigus galąsti, visos pjovimo grandys turi būti vienodo pločio ir ilgio.

⚠️ Vykdyskite gamintojo pateiktas grandinės galandimo ir techninės priežiūros instrukcijas. Sumažinus gylio matuoklio aukštį, padidėja atatrunkos pavojus.

⚠️ PERSPĖJIMAS – pjaunant su aštria grandine susidaro gerai susiformavusios skiedros. Jeigu pjaunant susidaro pjuvenos, tai reiškia, kad laikas galąsti grandinę. Grandinę galąskite tada, kai elektrinis pjūklas yra atjungtas nuo elektros tinklo.

Kas 3 - 4 pjoviklių galandimo kartus reikia patikrinti gylio matuoklių aukštį ir, jeigu reikia, naudojantis plokščia dilde ir papildomai įsigyjamu šablonu, juos pažeminkite, o po to užapvalinkite priekinį kampą (23 pav.).

⚠️ PERSPĖJIMAS – tinkamas gylio matuoklio suregulavimas yra tiek pat svarbus, kiek ir tinkamas grandinės pagalandimas.

KREIPIANČIAJOI PJŪKLO PLOKŠTĖ

Kreipiančiąsias pjūklo plokštes, kurios gale turi grandininį ratą, tepalu reikia tepti naudojantis tepimo švirktu (24 pav.).

Kas 8 eksploatavimo valandas apsukite kreipiamąją plokštę, kad susidėvėjimas būtų tolygus – taip pailginsite jos eksploatavimo laiką. Atsukite varžtą ir įtempiamąjį diską (A, 25 pav.) nuimkite nuo kreipiamosios plokštės (B). Pasirūpinkite, kad guminė poveržlė (C) būtų nesudėvėjusi ar nesulūžusi. Kreipiamąją plokštę apsukite ir diską priveržkite varžtu (D). Kad varžtas negalėtų atsilaisvinti, ant jo šiek tiek užtepkite sriegių užfiksavimo tepalo („Loctite 243“ arba tolygaus).

Naudodamiesi plokštės griovelio valytuvu (26 pav.) valykite plokštės griovelį ir tepimo skylę.

Dažnai patikrinkite, ar nesudėvėjusios plokštės pavažos, jeigu reikia, pašalinkite šerpetas ir, naudodamiesi plokščia dilde, pavažas nulyginkite (26 pav.).

TRANSPORTAVIMAS

Elektrinį pjūklą neškite taip, kad jo ašmenys būtų nukreipti atgal; ašmenų dangtis turi būti uždėtas (28 pav.).

⚠️ PERSPĖJIMAS - Mechanizmą gabendami automobilyje, pasirūpinkite, kad jis būtų tvirtai ir saugiai pritvirtintas juostomis ir diržais. Mechanizmą būtina gabenti stačią, taip pat būtina paisyti galiojančių tokių mechanizmų gabavimo reglamentų.

TECHNINĖS PRIEŽIŪROS LENTELĖ

Prašom atkreipti dėmesį, kad toliau nurodyti techninės priežiūros intervalai taikomi tik esant normalioms eksploataavimo sąlygoms. Jei jūsų darbo diena ilgesnė nei įprasta arba jei pjovimo sąlygos sunkios, atitinkamai reikia sutrumpinti rekomenduojamus intervalus.

		Prieš kiekvieną naudojimą	Po kiekvieno degalų papildymo Sustabdymo	Kas savaitę	Jeį pažeidžiamas arba sugenda
Visas mechanizmas	Patikrinti (pratekėjimai, įtrūkimai ir susidėvėjimas)	X	X		
Valdikliai (Saugos svirtis, įjungimo/išjungimo jungiklis)	Patikrinti veikimą	X	X		
Grandinės stabdys	Patikrinti veikimą	X	X		
	Kreiptis į prekybos atstovą				X
Alyvos bakas	Patikrinti (pratekėjimai, įtrūkimai ir susidėvėjimas)	X	X		
Grandinės tepimas	Patikrinkite veikimą	X	X		
Pjūklų grandinė	Patikrinti (pažeidimai, aštrumas ir susidėvėjimas)	X	X		
	Patikrinti įtempimą	X	X		
	Pagaląsti (patikrinti matuoklio gylį)				X
Kreipiamoji plokštė	Patikrinti (pažeidimai ir susidėvėjimas)	X	X		
	Nuvalyti plokštės griovelį ir alyvos kanalus	X			
	Pasukti, sutepti krumpliaračio snapelį ir pašalinti atplaišas			X	
	Pakeisti				X
Žiedinis krumpliaratis	Patikrinti (pažeidimai ir susidėvėjimas)			X	
	Pakeisti				X
Visi pasiekiami varžtai ir veržlės	Patikrinti - priveržti			X	
Variklio karterio grotelės	Nuvalyti			X	
Maitinimo kabelis	Patikrinti (pažeidimai ir susidėvėjimas)	X			

9. SAUGOJIMAS

Jeį mechanizmą reikia sandėliuoti ilgą laiką:

- Įsitinkite, ar elektros kištukas yra ištrauktas iš elektros lizdo.
- Vadovaukitės visomis aukščiau pateiktomis techninės priežiūros instrukcijomis.
- Visiškai ištuštinkite grandinės tepalo baką ir uždarykite dangtelį
- Mechanizmą paleiskite tuščią, kad taip pat

būtų visiškai ištuštintas tiekimo vamzdelis ir alyvos siurblys

- Pjūklą gerai nuvalykite.
- Uždėkite ašmenų dangtį. Pjūklą saugokite sausoje vietoje, pageidautina pakeltą nuo žemės ir toliau nuo šilumos šaltinių.

APLINKOS APSAUGA

Geresnės socialinės sanglaudos ir aplinkos, kurioje gyvename, apsaugos sumetimais eksploatuojant šį mechanizmą aplinkos apsaugai turi būti itin didelis dėmesys.

- Stenkitės nedrumsti aplinkinių ramybės.
- Griežtai laikykitės vietos reglamentų ir nuostatų, susijusių su alyvos, benzino, akumuliatorių, filtrų, pasenusių dalių ar kitų elementų, kurie smarkiai kenkia aplinkai, išmetimu. Tokių atliekų negalima išmesti su įprastomis atliekomis; jas būtina atskirti ir atiduoti nurodytuose atliekų išmetimo centruose, kur šios medžiagos bus perdirbtos.

Išardymas ir išmetimas

Kai baigiasi mechanizmo eksploatavimo laikas, jo neišmeskite į aplinką, o atiduokite atliekų išmetimo centre. Didžioji dalis mechanizmui pagaminti naudotų medžiagų yra perdirbamos; visus metalus (plieną, aliuminį, žalvarį) galima atiduoti standartiniame perdirbimo punkte. Dėl informacijos kreipkitės į vietos atliekų perdavimo tarnybą. Išmetant atliekas būtina atsižvelgti į aplinką, neužteršti dirvožemio, oro ir vandens.

Visais atvejais būtina paisyti galiojančių vietos įstatymų.

10. TECHNINIAI DUOMENYS

	MT 1800 E	MT 2000 E
Galingumas	1800 W	2000 W
Įtampa	230V	
Dažnis	50 Hz	
Alyvos bako talpa	350 cm ³ (0.35 ℓ)	
Grandinės tepimas	Automatiškai nereguliuojamas	
Dantračio dantukų skaičius	6	
Grandinės greitis maksimalus variklio greitis	13/ms	
Svoris be pjūklo plokštės ir grandinės	4.4 kg	

Rekomenduojami kreipiamosios plokštės ir grandinės deriniai	MT 1800 E	MT 2000 E
Grandinės žingsnis ir matuoklis	3/8" x.050" SP	3/8" x.050" SP
Kreipiančiosios pjūklo plokštės ilgis	14" (36 cm)	16" (40.5 cm)
Kreipiamosios plokštės tipas	140 SDEA 041	160 SDEA 041
Grandinės tipas	91PJ052X	91PJ057X
Pjovimo ilgis	330 mm	395 mm



PERSPĖJIMAS!!!

Jei kreipiamosios plokštės ir grandinės derinys netinkamas, kyla didesnis atatrakos pavojus! Naudokite tik rekomenduojamą pjaunamosios plokštės ir grandinės derinį, taip pat vadovaukitės galandimo instrukcijomis.

			MT 1800 E	MT 2000 E	
Slėgio lygis	dB (A)	L_{pA av} EN 60745-2-13 EN ISO 22868	95.32	95.51	*
Nuokrypis	dB (A)		2.5	2.5	
Išmatuotas garso galios lygis	dB (A)	2000/14/EC EN ISO 3744	103.4	105.2	
Nuokrypis	dB (A)		1.72	0.58	
Garantuotas garso galios lygis	dB (A)	L_{WA} 2000/14/EC EN ISO 3744	108.0	108.0	
Vibracijos lygis	m/s²	EN 60745-2-13 EN ISO 22867	5.405 (sx) 3.540 (dx)	3.918 (sx) 4.420 (dx)	*
Nuokrypis	m/s²		1.5	1.5	
* Vidutinės svėrimo reikšmės (1/2 esant pilnai apkrovai, 1/2 įsibėgėjimas).					

11. ATITIKTIES DEKLARACIJA

Žemiau pasirašęs asmuo **EMAK spa via Fermi, 4 - 42011 Bagnolo in Piano (RE) ITALY**

Savo atsakomybe pareiškia, kad įrenginys:

1. Tipas: **elektrinis grandininis pjūklas**

2. Prekyženklis: / Tipas: **OEFKO MT 1800 E - MT 2000 E**

3. Serijinis numeris
113 XXX 0001 - 113 XXX 9999 (MT 1800 E)
114 XXX 0001 - 114 XXX 9999 (MT 2000 E)

Atitinka direktyvos nustatytus reikalavimus **2006/42/EC - 2014/30/EU - 2000/14/EC - 2014/35/EU - 2011/65/EC**

Atitinka toliau nurodytų suderintų standartų nuostatas:
EN 60745-1:2009+A11:2010 - EN 60745-2-13:2009+A1:2010 - EN 55014-1:2017+A11:2020 - EN 55014-2:2015 - EN 61000-3-2:2014 - EN 61000-3-11:2000 - EN 62233:2008

Atitinka modelį, kuriam buvo suteiktas EB sertifikato nr. **BM 50489565 0001**

Pradėtas gaminti nuo **TÜV Rheinland LGA Products GmbH - Tillystraße 2 90431 Nürnberg Germany - n° 0197**

Atitikties įvertinimo procedūros atliktos **Annex V - 2000/14/EC**

Išmatuotas garso galios lygis **105.2 dB(A)**

Garantuotas garso galios lygis: **108.0 dB(A)**

Pagaminta **Bagnolo in piano (RE) Italy - via Fermi, 4**

Data **30/04/2022**

Techninę dokumentaciją turi **administracijos darbuotojai. - Technikos departamentas**

  **Emak**[®] s.p.a.

Luigi Bartoli - C.E.O.

12. GARANTINIS PAŽYMĖJIMAS

Šis mechanizmas suprojektuotas ir pagamintas naudojant moderniausias technologijas. Jei įtaisas naudojamas privačiais ar mėgėjiškais tikslais, gamintojas jam suteikia 24 mėnesių garantiją. Jei įtaisas naudojamas profesionaliais tikslais, garantija apribojama 12 mėnesių laikotarpiu.

Ribota garantija

- 1) Garantijos periodas prasideda pardavimo dieną. Gamintojas, pasitelkęs pardavimų ir techninės pagalbos tinklą, nemokamai pakeis bet kokias dalis, kuriose bus nustatyti medžiagų, apdirbimo arba pagaminimo defektai. Ši garantija nedaro įtakos pirkėjo teisėms, kurias nustato įstatymai, taikomi šio mechanizmo defektų pasekmėms.
- 2) Techniniai darbuotojai per trumpiausią įmanomą laiką, atitinkantį organizacinius poreikius, atliks visus būtinus remonto darbus.
- 3) **Norėdami pagal šią garantiją pareikšti pretenziją, šį tinkamai užpildytą, pilnos komplektacijos garantinį pažymėjimą, ant kurio turi būti pardavėjo antspaudas, taip pat pridėjus sąskaitą arba kvitą, ant kurio nurodyta pirkimo data, reikia pateikti darbuotojams, įgalotiems patvirtinti darbus.**
- 4) Garantija negalioja tokiais atvejais:
 - akivaizdžiai matosi, kad neteisingai buvo atliekama mechanizmo techninė priežiūra;
 - mechanizmas buvo naudojamas ne pagal paskirtį arba jis buvo koku nors būdu modifikuotas;
 - buvo naudoti netinkami tepalai arba degalai;
 - buvo montuojamos neoriginalios atsarginės dalys ir priedai;
 - mechanizmą remontavo neįgaloti darbuotojai.
- 5) Garantija nesuteikiama vartojimo reikmenims arba dalims, kurios susidėvi natūraliu būdu.
- 6) Garantija nesuteikiama darbams, skirtiems mechanizmą atnaujinti arba patobulinti.
- 7) Garantija nesuteikiama pasiruošimui arba aptarnavimo darbams, kurių prireikia garantiniu periodu.
- 8) Apie pažeidimus, atsiradusius transportavimo metu, būtina nedelsiant informuoti vežėją. To nepadarius, garantija nustos galioti.
- 9) Kitų gamintojų („Briggs & Stratton“, „Subaru“, „Honda“, „Lombardini“, „Kohler“ ir kt.) varikliams, kurie montuojami mūsų mechanizmuose, suteikiamos variklio gamintojo garantijos.
- 10) Garantijos sąlygos neapima traumų arba gedimų, kuriuos dėl mechanizmo defektų arba dėl ilgalaikio mechanizmo nenaudojimo, kurį lėmė minimi defektai, tiesiogiai arba netiesiogiai patyrė asmenys arba daiktai.

LT

 MODELIS

 DATA

 SERIJOS NR.

 PARDAVĖJAS

 PIRKĖJAS

Nesušti! Pridėkite tik prie paraiškos techninei garantijai gauti.

13. PROBLEMŲ ŠALINIMAS



PERSPĖJIMAS: prieš vykdydami toliau esančioje lentelėje rekomenduojamas trikdžių šalinimo patikras, mechanizmą sustabdykite ir nuo maitinimo tinklo atjunkite maitinimo kabelį (išskyrus tuos atvejus, kai patikroms atlikti mechanizmas turi veikti).

Jeigu patikrinote visas galimas gedimo priežastis, tačiau problemos pašalinti nepavyko, susisiekite su įgaliotų klientų aptarnavimo centru. Jei susidūrėte su problema, kuri nėra nurodyta šioje lentelėje, susisiekite su įgaliotų klientų aptarnavimo centru.

PROBLEMA	GALIMOS PRIEŽASTYS	SPRENDIMAS
Variklis neužsiveda arba veikia netolygiai. (Patikrinkite, ar maitinimo kabelis prijungtas prie elektros tinklo)	<ol style="list-style-type: none"> 1. Maitinimo kabelis pažeistas 2. Pažeistas variklis 3. Susidėvėję arba pažeisti šepetėliai 	<ol style="list-style-type: none"> 1. Pakeitimas: kreipkitės į įgaliotą techninės priežiūros centrą 2. Pakeitimas: kreipkitės į įgaliotą techninės priežiūros centrą 3. Pakeitimas: kreipkitės į įgaliotą techninės priežiūros centrą
Variklis nepasiekia maksimalių sūkių.	<ol style="list-style-type: none"> 1. Netinkama elektros tinklo įtampa ir dažnis 2. Pernelyg smarkiai priveržta grandinė 3. Netinkamas ilginamojo kabelio ilgis arba profilis 	<ol style="list-style-type: none"> 1. Perskaitykite elektros tinklo duomenų informaciją 2. Grandinės įtempimas; Skaitykite skyriuje „Plokštės ir grandinės montavimas“ (12 psl.) esančias instrukcijas. 3. Rekomenduojami ilginamųjų kabelių ilgiai (230 V); žr. skyriuje „Užvedimas“ esančią lentelę (14 psl.)
Šepetėliai pernelyg smarkiai kibirkščiuoja	Susidėvėję arba pažeisti šepetėliai	Pakeitimas: kreipkitės į įgaliotą techninės priežiūros centrą
Eksplotavimo metu kreipiamoji plokštė ir grandinė įkaista bei pasirodo dūmų	<ol style="list-style-type: none"> 1. Tuščias grandinės alyvos rezervuaras 2. Pernelyg smarkiai priveržta grandinė 3. Tepimo sistemos triktis 	<ol style="list-style-type: none"> 1. Į alyvos rezervuarą įpilkite alyvos. 2. Grandinės įtempimas; Skaitykite skyriuje „Plokštės ir grandinės montavimas“ (12 psl.) esančias instrukcijas. 3. 15-30 sekundes leiskite veikti visu greičiu. Sustabdykite ir patikrinkite, ar iš kreipiamosios plokštės galo varva alyva. Jei alyva varva, triktis galėjo atsirasti dėl mažo grandinės greičio arba kreipiamosios plokštės pažeidimo. Jei nėra alyvos, kreipkitės į įgaliotą techninės priežiūros centrą
Variklis užsiveda ir veikia, tačiau grandinė nesisuka.	<ol style="list-style-type: none"> 1. Pernelyg smarkiai priveržta grandinė 2. Neteisingas kreipiamosios plokštės ir grandinės montažas 3. Grandinė ir (arba) kreipiamoji plokštė pažeista 4. Dantratukas pažeistas 	<ol style="list-style-type: none"> 1. Grandinės įtempimas; skaitykite skyriuje „Plokštės ir grandinės montavimas“ (12 psl.) esančias instrukcijas. 2. skaitykite skyriuje „Plokštės ir grandinės montavimas“ (12 psl.) esančias instrukcijas 3. skaitykite skyriuje „Plokštės ir (arba) grandinės techninė priežiūra“ (16 psl.) esančias instrukcijas 4. Pakeitimas: kreipkitės į įgaliotą techninės priežiūros centrą



PERSPĖJIMAS: jei variklis veikia, niekada nelieskite ašmenų



- LV UZMANĪBU!** – Lietošanas pamācībai visu laiku jābūt komplektā ar ierīci
- EST HOIATUS!** – Käesolev kasutusjuhend peab olema seadme juures kogu selle kasutusaja jooksul
- LT PERSPĖJIMAS!** – Šį savininko vadovą būtina saugoti kartu su įrenginiu visą įrenginio tarnavimo laiką