

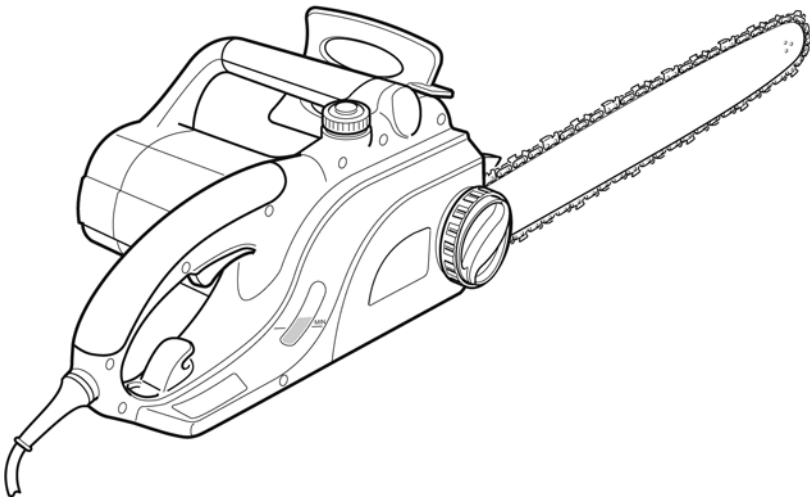

our **power**, your **passion**

MT 1800E - MT 2000E

H HASZNÁLATI ÉS KARBANTARTÁSI UTASÍTÁSOK



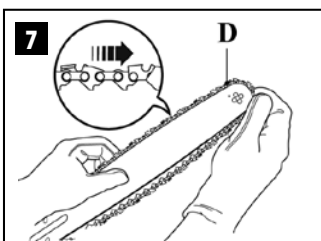
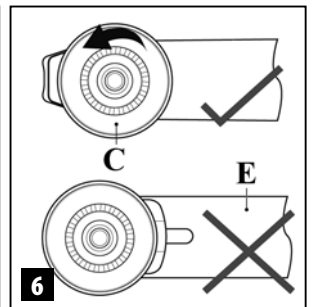
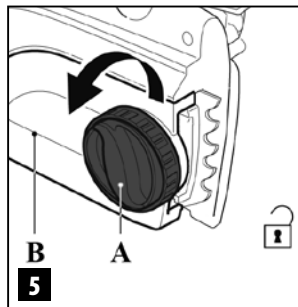
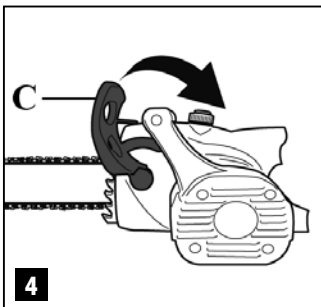
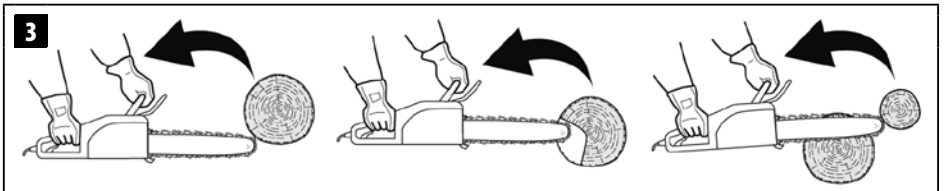
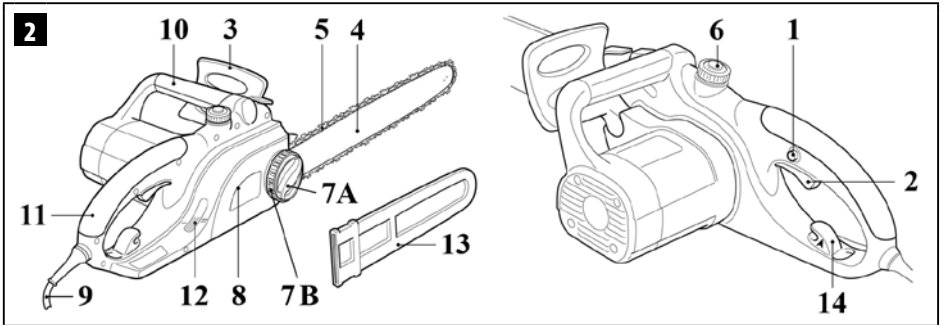
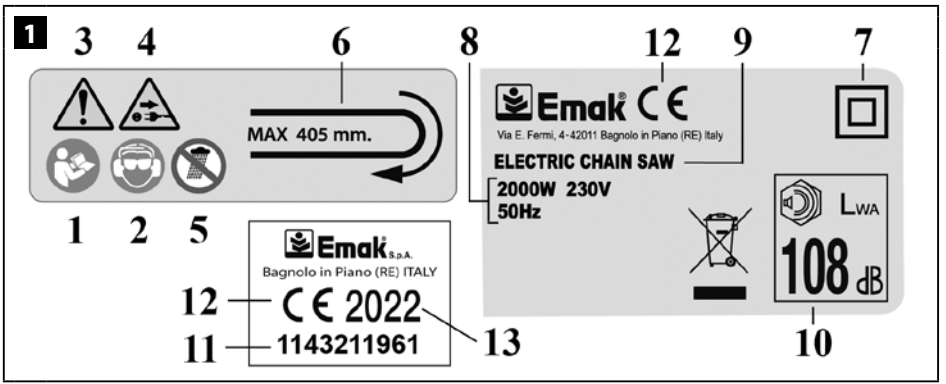

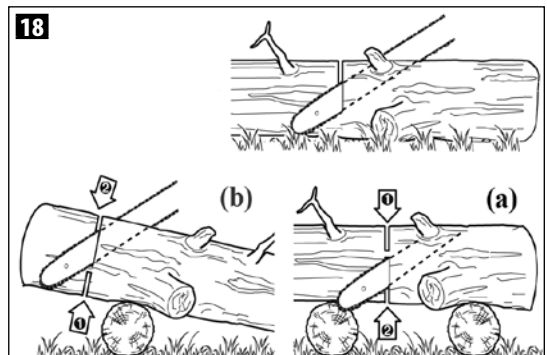
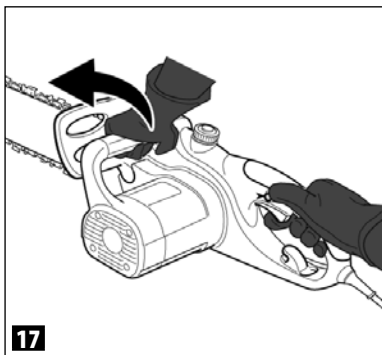
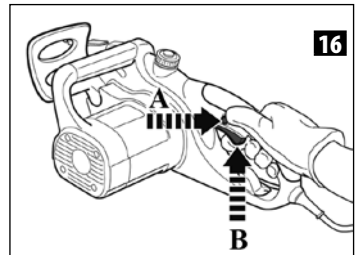
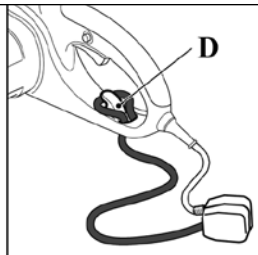
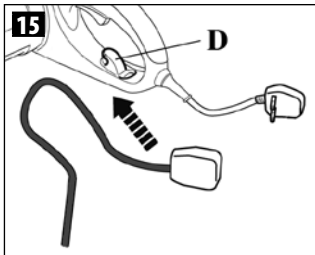
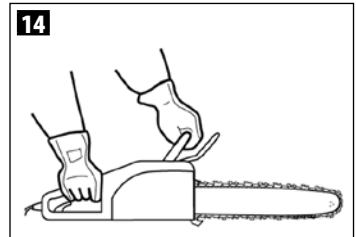
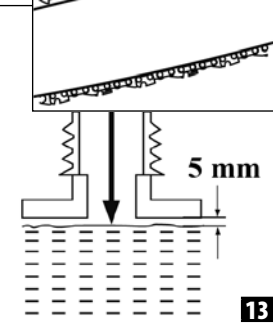
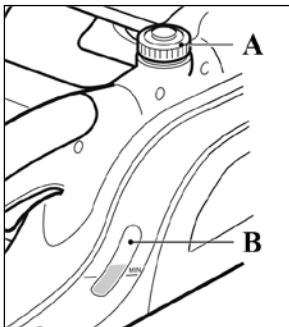
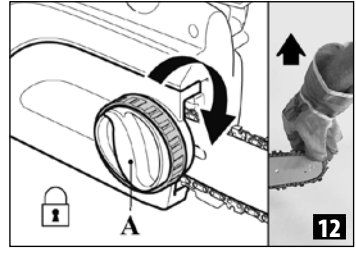
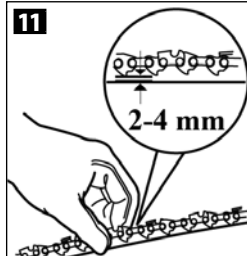
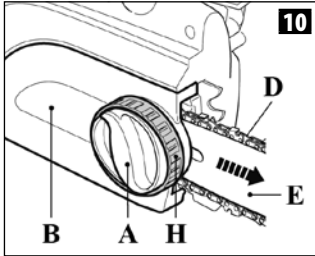
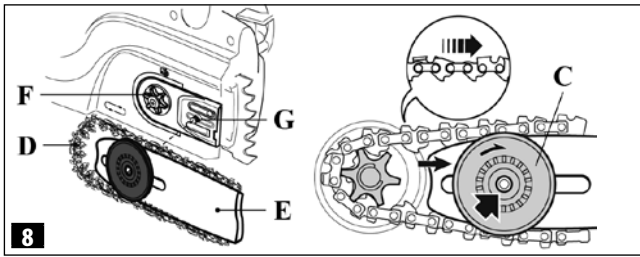

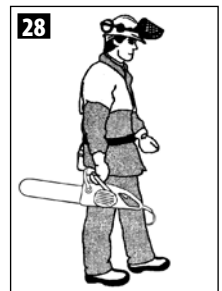
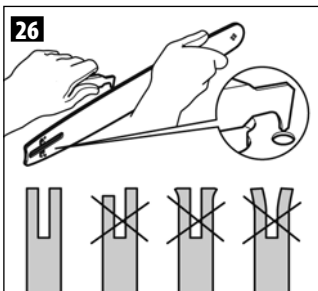
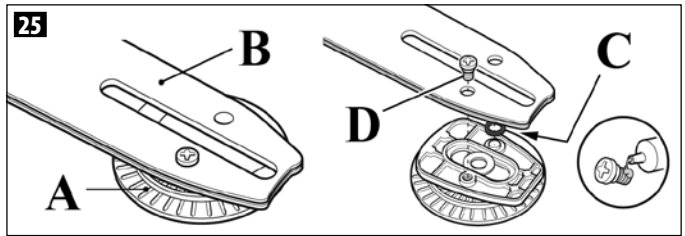
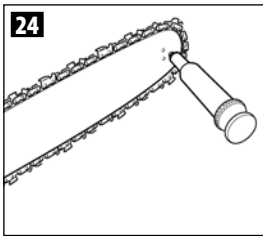
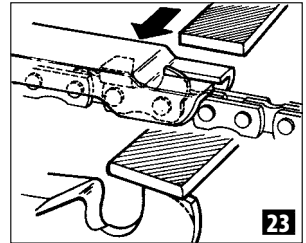
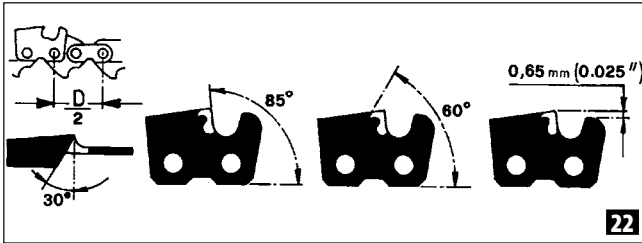
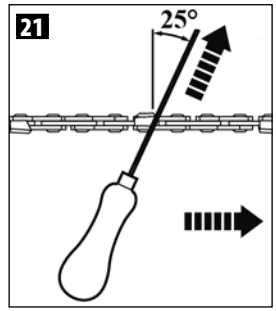
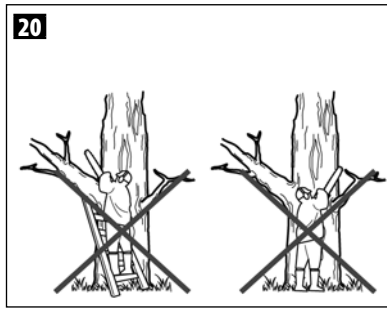
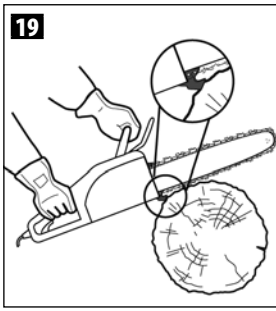

EREDETI UTASÍTÁSOK FORDÍTÁSA

BEVEZETŐ

A jelen kézikönyv figyelmes elolvasása nélkül ne kezdje el a munkát, csak így biztosítható a gép helyes használata, és így lehet elkerülni a baleseteket. A jelen kézikönyv tartalmazza az egyes részegységek működésének magyarázatát, valamint a szükséges ellenőrzésekre és a karbantartásra vonatkozó előírásokat.

Megjegyzés. A jelen kézikönyvben található leírások és illusztrációk a gyártóra nézve nem kötelező érvényűek. A gyártó cég fenntartja a jogát arra, hogy a terméken módosításokat hajtson végre anélkül, hogy minden alkalommal frissítené a kézikönyv tartalmát.

A használati és karbantartási utasításokon túl a jelen kézikönyv olyan információkat is tartalmaz, amelyek különös figyelmet igényelnek. Ezeket az információkat az alábbiakban leírt szimbólumok jelzik:

FIGYELEM: Ha baleset, vagy személyi sérülés, halál, illetve súlyos anyagi kár kockázata áll fenn.

FIGYELMEZTETÉS: Ha az egység vagy egyes részegységei károsodásának veszélye áll fenn.

FIGYELEM

HALLÁSKÁROSODÁSI KOCKÁZAT

NORMÁL HASZNÁLAT ESETÉN A GÉPKEZELŐ SZÁMÁRA NAPI ÉS EGY FŐRE SZÁMÍTOTT HANGERŐ ELÉRHETI ÉS MEGHALADHATJA A **85 dB(A)** ÉRTÉKET

TARTALOM

1. A SZIMBÓLUMOK ÉS BIZTONSÁGI JELZÉSEK MAGYARÁZATA	7
2. AZ ELEKTROMOS FŰRÉSZ ALKOTÓRÉSZEI	8
3. BIZTONSÁGI ELŐÍRÁSOK	8
4. A VEZETŐLAP ÉS A LÁNC FELSZERELÉSE	12
5. BEINDÍTÁS	13
6. A MOTOR LEÁLLÍTÁSA	15
7. HASZNÁLAT	15
8. KARBANTARTÁS	16
9. TÁROLÁS	18
10. MŰSZAKI ADATOK	19
11. MEGFELELŐSÉGI NYILATKOZAT	20
12. GARANCIALEVÉL	21
13. PROBLÉMÁK MEGOLDÁSA	22

1. A SZIMBÓLUMOK ÉS BIZTONSÁGI JELZÉSEK MAGYARÁZATA (1. ábra)

1. A készülék használata előtt olvassuk el a használati és karbantartási utasításokat.
2. Viseljünk védőszemüveget és fülvédőt.
3. Ez a szimbólum Figyelmeztetést és Tájékoztatást jelöl
4. Ha az elektromos vezeték sérül vagy elvágják, azonnal húzzuk ki a dugót az aljzataból.
5. Ne tegyük ki az elektromos fűrészes esőnek és különösen magas páratartalmú környezetnek
6. A lánc forgási iránya. A vágás maximális hossza
7. Kettős szigetelésű készülék
8. Műszaki adatok
9. A gép típusa: **ELEKTROMOS LÁNCFŰRÉSZ**
10. Garantált maximális zajszint
11. Sorozatszám
12. CE megfelelőségi jelzés
13. A gyártás évét

FELHASZNÁLÓI TÁJÉKOZTATÓ



Az elektromos és elektronikus termékekben használt veszélyes anyagok felhasználásnak csökkentéséről, valamint a hulladékok elhelyezéséről szóló 2011/65/EK és 2012/19/EK irányelvekben foglaltak alapján

A készüléken látható áthúzott hulladékgyűjtő szimbóluma azt jelzi, hogy hasznos élettartamának végén a készüléket a többi hulladéktól elkülönítve **kell** kezelni.

A felhasználó tehát köteles hasznos élettartamának végén a készüléket az elektromos és elektronikus berendezések újrahasznosítását végző telephelyek valamelyikén leadni, vagy ha ezzel egyenértékű készüléket vásárol, akkor **a vásárlás időpontjában átadni a régi készüléket a kereskedőnek.**

Az előregedett készülékek újrahasznosítás, kezelés és hulladékéelhelyezés szerint történő gyűjtése segít elkerülni a környezettel és emberi egészséggel kapcsolatos esetleges negatív következményeket, és ösztönzi a készüléket alkotó anyagok újrahasznosítását.

A felhasználó részéről eszközölt nem szabályszerű hulladékéelhelyezés a nemzeti törvények szerinti szankciók kiszabását vonja maga után.

2. AZ ELEKTROMOS FŰRÉSZ ALKOTÓRÉSZEI (2. ábra)

1. Biztonsági kar
2. Indító kar
3. Lánccfékező kar
4. Rúd
5. Lánc
6. Olajtartály dugó
- 7A. Lánccfedél védőburkolatát rögzítő szabályozó kerék
- 7B. Láncceszítő gyűrű
8. Lánctakaró védőlap
9. Csatlakozó vezeték és dugó
10. Első fogantyú
11. Hátsó fogantyú
12. Olajsztint
13. Rúdburkolat
14. Vezetékrögzítő horog

3. BIZTONSÁGI ELŐÍRÁSOK

⚠ A szerszámra vonatkozó általános biztonsági figyelmeztetések

⚠ FIGYELEM - Minden figyelmeztetést és utasítást olvasson el. A figyelmeztetések és az utasítások be nem tartása elektromos áramütésekhez, tüzekhez és/vagy komoly sérülésekhez vezethet.

Őrizze meg az összes figyelmeztetést és utasítást, hogy a jövőben is felhasználhassa azokat.

A figyelmeztetések „elektromos szerszám” kifejezése a hálózathoz csatlakoztatott (vezetékkel) vagy akkumulátorral üzemeltetett (vezeték nélkül) elektromos szerszámokra vonatkozik.

1) Biztonság a munkavégzési területen

- a) **A munkavégzési területet tartsa tisztán és jól megvilágítva.** Az eltorlaszolt és/vagy rosszul megvilágított területek balesetet okozhatnak.
- b) **Ne működtesse az elektromos szerszámokat robbanásveszélyes környezetben, például gyúlékony folyadékok, gáz vagy por jelenlétében.** Az elektromos szerszámok szikrát keltenek, amely a por vagy füst begyulladását okozhatja.

c) **Tartsa távol egy elektromos szerszám használata közben a gyermekeket és a közelben tartózkodókat.** A figyelmetlenség következtében elveszítheti a szerszám fölötti uralmát.

2) Elektromos biztonság

- a) **Az elektromos szerszám csatlakozójának illeszkednie kell a dugaszoló aljzathoz. Soha semmilyen módon ne alakítsa át a csatlakozót. Ne használjon adaptereket földelt (test) elektromos szerszámokkal.** A nem átalakított csatlakozók és dugaszoló aljzatok csökkentik az elektromos áramütés kockázatát.
- b) **Kerülje a testével a földelt vagy testelt felületekkel történő érintkezést, mint a csövek, radiátorok, konyhaberendezések és hűtőszekrények.** Ha a teste le van földelve vagy testelve, nő az áramütés kockázata.
- c) **Ne tegye ki az elektromos szerszámokat az esőnek, és ne használja azokat nedves helyeken.** Az elektromos szerszámba került víz megnöveli az áramütés kockázatát.
- d) **Ne használjon nem megfelelő vezetéket. Soha ne használja a vezetéket az elektromos szerszám szállítására, húzására vagy a hálózathoz történő eltávolítására.** Tartsa távol a vezetéket hőtől, olajtól, éles szélektől vagy mozgó részekről. Sérült vagy összegabalyodott vezetékek növelik az áramütés kockázatát.
- e) **Amikor kültéren használ egy elektromos szerszámot, használjon kültéri használatnak megfelelő hosszabbítót.** Megfelelő vezeték használata csökkenti az áramütés kockázatát.
- f) **Ha nem lehet elkerülni egy elektromos szerszám nedves helyen történő használatát, használjon egy differenciálkapcsolóval védett áramellátást (RCD).** A differenciálkapcsoló (RCD) használata csökkenti az áramütés kockázatát.

3) Személyi biztonság

- a) **Ne hagyja elvonnai a figyelmét, ellenőrizze, amit csinál, és használja a józan eszét az elektromos szerszámok**

működtetése közben. **Fáradtan, drogok, alkohol vagy gyógyszerek hatása alatt ne működtesse az elektromos szerszámok használatát.** Az elektromos szerszámok használata közben egy pillanatnyi figyelmetlenség súlyos személyi sérüléseket okozhat.

b) Használjon személyi védőfelszereléseket. Mindig viseljen a személyi védő eszközt. A védőeszközök, mint a pormentesítő maszk, csúszásgátló biztonsági cipő, védősisak vagy zajvédő, csökkentik a személyi sérülések bekövetkezésének a valószínűségét.

c) Kerülje a véletlen bekapcsolásokat. Bizonyosodjon meg arról, hogy a kapcsoló kikapcsolt helyzetben legyen, mielőtt az elektromos hálózathoz és/vagy az akkumulátor egységhez csatlakoztatná a szerszámot, illetve mielőtt felemelné vagy szállítaná azt. Elektromos szerszámokat benyomva tartott kapcsolóval vagy a hálózathoz csatlakozva bekapcsolt helyzetű kapcsolóval szállítani baleseteket okozhat.

d) Távolítsa el minden beállító kulcsot az elektromos szerszám bekapcsolása előtt. Egy bent hagyott kulcs az elektromos szerszám egyik forgó részénél személyi sérüléseket okozhat.

e) Ne hajoljon ki. Tartsa mindig meg a megfelelő helyzetet és egyensúlyt. Ez lehetővé teszi az elektromos szerszám jobb ellenőrzését előre nem látható helyzetekben.

f) Megfelelő módon öltözködjön. Ne viseljen bő ruhát, sem ékszereket. Tartsa a haját, ruházatát és kesztyűjét a mozgó részekről távol. A bő ruha, az ékszerek vagy a hosszú haj beakadhatnak a mozgó részekbe.

g) Ha vannak porszívó és -gyűjtő készülékekhez csatlakoztató berendezések, győződjön meg arról, hogy azokat megfelelő módon csatlakoztassa és működtesse. Ezeknek a berendezéseknek a használata csökkentheti a porhoz köthető kockázatokat.

4) Az elektromos szerszámok használata és karbantartása

a) Ne erőltesse az elektromos szerszámot. Használjon az elvégzésre

váró művelethez alkalmas szerszámot. A megfelelő elektromos szerszám lehetővé teszi a munka nagyobb hatékonysággal és biztonsággal történő elvégzését, a tervezett használati paraméterek határain belül maradván.

b) Ne használja az elektromos szerszámot, ha a be- és kikapcsolásra szolgáló kapcsoló nem működik helyesen. Bármilyen elektromos szerszám, amely nem ellenőrizhető a kapcsolóval, veszélyes és javításnak kell alávetni.

c) Csatlakoztassa le az elektromos szerszám csatlakozóját a táphálózatról és/vagy az akkumulátoregységről bármiféle beszállítással megkezdése, tartozék cseréje vagy az elektromos szerszámok visszahelyezése előtt. Ezek a biztonsági rendszabályok csökkentik az elektromos szerszám véletlen beindításának kockázatát.

d) A nem használt elektromos szerszámokat helyezze el a gyermekektől elzárva, és ne tegye lehetővé azok használatát tapasztalatlan nem rendelkező vagy ezen utasításokat nem ismerő személyek számára. Az elektromos szerszámok veszélyesek, ha tapasztalatlan személyek használják azokat.

e) Végezze el az elektromos szerszámokon a szükséges karbantartást. Ellenőrizze a mozgó részek esetleges hibás beszerelését vagy beszorulását, a részek törését, és minden más feltételt, amely az elektromos szerszámok működését befolyásolhatná. Ha megsérült, használat előtt javíttassa meg az elektromos szerszámot. Az elektromos szerszámok rossz karbantartási állapota sok balesetet okoz.

f) Tartsa tisztán és élesen a vágóeszközöket. A jó karbantartási állapotú és kielevezett vágóperemű vágóeszközök kisebb valószínűséggel szorulnak be, és könnyebb ellenőrizni azokat.

g) Az elektromos szerszámot, tartozékokat stb. a jelen utasítások szerint, valamint az adott elektromos szerszám típusának megfelelő módon használja, vegye figyelembe a

munkakörülményeket és az elvégzendő műveletet. Az elektromos szerszámnak a tervezettektől eltérő műveletekre történő használata veszélyes helyzeteket idézhet elő.

5) Szerviz

- a) Csak minősített szakemberekkel végeztesse az elektromos szerszám javítását, és csak eredeti alkatrészeket használjon. Ez garantálja az elektromos szerszám állandó biztonságát.

Láncfűrészekre vonatkozó biztonsági figyelmeztetések:

- **Tartsa a teste minden részét a fogazott lánctól távol a láncfűrész működése közben.** A láncfűrész beindítása előtt bizonyosodjon meg arról, hogy semmivel ne érintkezzen a fogazott lánc. Egy pillanatnyi figyelmetlenség a láncfűrész működtetése során, és a ruhája vagy a teste beakadhat a fogazott láncba.
- **A jobb kézzel mindig szilárdan a hátsó markolatot, a bal kézzel az első markolatot kell fogni.** Soha nem szabad megcserélni a kezeket a láncfűrész tartása során, mert megnő a saját magának okozható balesetek kockázata.
- **Markolja meg a szerszámot a szigetelt fogantyúknál, amikor olyan műveletet végez, amelynek során a munkaeszköz rejtett vezetékkel vagy a saját vezetékével kerülne érintkezésbe.** A „feszültség alatti” vezetékkel érintkezésbe kerülő munkaeszközök „feszültség alá” helyezhetik az elektromos szerszám fémrészeit, és a kezelő áramütését okozhatják.
- **Viseljen védőszemüveget és zajvédőt.** Javasolt egyéb védőfelszerelést is viselni a fej, a kezek, a lábszarak és a lábak védelmére. Megfelelő védőruházat viselése csökkenti a repülő szilánkok és a fogazott láncsal történő véletlen érintkezés által kiváltott személyi sérüléseket.
- **Ne használjon a fán tartózkodva láncfűrész.** Egy láncfűrész működtetése, miközben a fán tartózkodik, sérüléseket okozhat.
- **Tartson mindig egy helyes támaszkodási pontot a lábával, és a láncfűrész csak egy rögzített, biztos és sík felületen tartózkodva működtesse.** Csúszós és labilis felületek, mint a létrák, egyensúlyvesztést vagy a láncfűrész feletti ellenőrzés elvesztését okozhatják.

- **Amikor egy feszültség alatt álló ágat vág, figyeljen a visszacsapás kockázatára.** Amikor a fa feszültség alatti szálai elengednek, a visszatérő hatással terhelt ág megütheti a kezelőt, és/vagy ellenőrzésen kívülre vetheti a fűrész.
- **Különös óvatossággal járjon el bokrok és fiatal cserjék vágása során.** A vékony anyagok beszorulhatnak a fogazott láncba és kilökődhetnek a kezelő irányába, és/vagy egyensúlyvesztést okozhatnak.
- **Szállítsa a láncfűrész lekapcsolása után a homlokzati markolatnál fogva, távol tartva azt a testétől.** Amikor a láncfűrész szállítja vagy elteszi, mindig fel kell helyezni a vezetőrúd burkolatát. Helyesen használva a láncfűrész csökken a fogazott láncsal létrejövő véletlen érintkezés valószínűsége.
- **Tartsa magát a kenésre, a lánc feszítésére és a cseretartozékokra vonatkozó utasításokhoz.** A lánc helyes feszessége csökkenti a mozgásban lévő lánc véletlen megérintésének valószínűségét.
- **Tartsa szárazon, tisztán, valamint olaj- és zsírmaradványoktól mentesen a markolatokat.** A zsírtól és olajtól szennyezett markolatok csúszósak, így az ellenőrzés elvesztését okozzák.
- **Kizárólag fát vágjon.** Ne vegye igénybe a láncfűrész nem tervezett használatra. Például: ne használja a láncfűrész műanyagok, építőanyagok vagy olyan anyagok vágása esetén, amelyek nem fából vannak. A láncfűrésznek a tervezettektől eltérő műveletekre való felhasználása veszélyes helyzeteket okozhat.

A visszacsapás okai és a kezelői óvintézkedés:

Akkor történhet visszacsapás, amikor a vezető rúd hegye vagy a széle egy tárgyhoz ér, vagy amikor a fa rázárul önmagára, bezárva a fogazott láncot a vágási szakaszba (3. ábra).

A rúd szélének érintése bizonyos esetekben hirtelen egy fordított hatást kelthet, felfelé nyomva a vezető rudat, és hátra a kezelő irányába.

A fogazott lánc rögzülése a vezető rúd felső részén sebesen hátranyomhatja a fogazott láncot a kezelő felé.

A jelzett reakciók egyike vagy másika a fűrész

feletti ellenőrzés elvesztéséhez vezethet, súlyos baleseteket kiváltva a kezelőre nézve. Ne bízta magát kizárólag a fűrészbe épített biztonsági eszközökre. A láncfűrész használójának hasznos különféle elővigyázatossági intézkedéseket tenni, hogy megghiúsítsa balesetek vagy sérülések kockázatait a vágási munkavégzés során.

A visszacsapás a szerszám és/vagy a működési eljárások vagy feltételek rossz használatának eredménye, és elkerülhető a következőkben meghatározott megfelelő óvórendszabályok alkalmazásával:

- **Tartsa a fűrészt mindkét kézzel rögzített módon, a hüvelykujjakkal és az ujjakkal a láncfűrész markolata körül, és helyezze a testét és a karjait egy olyan helyzetbe, amely lehetővé teszi az ellenállást a visszacsapási erővel szemben.** A visszacsapási erőket az esetre vonatkozó óvórendszabályok betartásával ellenőrizheti a kezelő. *Ne hagyja elszabadulni a láncfűrészt.*
- **Ne hajoljon félre, és ne vágjon vállmagasság fölött.** *Ez lehetővé teszi a végtagok akaratlan érintkezésének elkerülését, és lehetővé teszi a fűrész jobb ellenőrzését előre nem látható helyzetekben.*
- **Csak a gyártó által meghatározott alkatrészeket használjon a rúdhoz és a lánchoz.** *Nem megfelelő rúd- és láncalkatrészek a lánc szakadásának és/vagy visszacsapásoknak lehetnek okozói.*
- **Tartsa magát a gyártó utasításaihoz a lánc élezése és karbantartása tekintetében.** *A vágási mélység növelése nagyobb visszacsapáshoz vezethet.*

▲ FIGYELEM – Ha jól használják az elektromos fűrészt, az egy gyors, kényelmes és hatékony munkaeszköz; nem rendeltetészerű használat illetve a biztonsági előírások be nem tartása esetén veszélyes szerszámmá válhat. A kellemes és biztonságos munkavégzés érdekében mindig szigorúan tartsuk be az alábbi, és a kézikönyv többi részében lévő biztonsági előírásokat.

▲ FIGYELEM: Az egység energiaellátó rendszere nagyon alacsony intenzitású elektromágneses teret gerjeszt. Ez a mező néhány fajta pacemaker esetében interferenciát okozhat. A súlyos, akár halálos sérülések kockázatának

elkerülésére a pacemakert viselő személyeknek a jelen gép használata előtt egyeztetniük kell orvosukkal és a gép gyártójával.

▲ FIGYELEM! - Lehet, hogy a nemzeti előírások korlátozzák a gép használatát.

- 1 - Ne használja a gépet, mielőtt a használatát meg nem tanulta. A még nem tapasztalt gépkezelőnek a helyszíni használat előtt gyakorolnia kell a gép kezelését.
- 2 - Az elektromos fűrész kizárólag jó fizikai állapotban lévő, a használatra vonatkozó szabályokat ismerő felnőtt ember használhatja.
- 3 - A dugó hálózati csatlakozóhoz történő csatlakoztatása előtt szereljük össze a vágószerszámot (rúd és lánc).
- 4 - A láncot fedő védőburkolat nélkül ne működtessük az elektromos fűrészt.
- 5 - Ellenőrizzük, hogy az elektromos fűrészben található, a feszültségre és az áram frekvenciára vonatkozó adatoknak a hálózat megfelel-e.
- 6 - Hibás vagy nem szabvány vezeték, dugót és hosszabbítót ne használjunk.
- 7 - Ha a vezeték sérült, vagy elvágják, azonnal húzzuk ki a dugót a hálózati csatlakozóból; az elektromos csatlakozást úgy kell kialakítani, hogy sem ember sem jármű ne okozhasson benne kárt és így ne kerülhessen veszélybe sem a gépkezelő, sem a többi dolgozó.
- 8 - Munka közben folyamatosan ellenőrizzük a vezeték helyzetét, legyen mindig a lánc működési körétől távol. Ne hajtsunk végre darabolást más elektromos vezeték közelében sem.
- 9 - A vágást mindig működő lánccal kezdjük, a karmot használjuk munka közben alátámasztási pontként.
- 10 - Válasszunk egy biztonságos irányt a fa kidőléséhez.
- 11 - Tilos a gép kihajtó tengelyére olyan készüléket szerelni, amit nem a gyártó szállított.
- 12 - A veszélyt jelző és biztonsági előírásokat tartalmazó címkéket őrizzük meg tökéletes állapotban. Sérülés vagy rongálódás esetén azonnal ki kell cserélni (lásd a ábra. 1).
- 13 - A rendszeres karbantartáson kívül

- semmilyen javítást ne végezzünk saját magunk. Csak szakemberrel vagy kijelölt javítóműhellyel végeztessünk javítást.
- 14 - Karbantartásnál mindig pontosan tartsuk be az előírásokat.
 - 15 - Minden nap ellenőrizze a villanyfűrészt, és bizonyosodjon meg arról, hogy minden - biztonsági és egyéb - felszerelés megfelelően működik.
 - 16 - Hibás, rosszul megjavított vagy összeszerelt illetve házilagosan módosított elektromos fűrésszel ne dolgozzunk. Semmilyen biztonsági felszerelést ne vegyünk le, ne okozzunk benne kárt és ne iktassunk ki. Csak a táblázatban megjelölt rudakat használjuk (lásd 19 oldalon).
 - 17 - Csak a gép működését és helyes használatát ismerő szakembernek adjuk át, vagy kölcsönözzük az elektromos fűrészt. Ilyen esetben a használati utasítást is adjuk át, hogy a munka kezdete előtt elolvassák.
 - 18 - Bármilyen egyéb információ vagy nagyobb javítási igény esetén forduljon mindig a viszonteladóhoz.
 - 19 - Őrizzük meg a jelen kézikönyvet és használat előtt mindig tanulmányozzuk.
 - 20 - Ne feledje, hogy a tulajdonos vagy a gépkezelő felel a harmadik felek által elszenvedett balesetekért és az őket vagy tulajdonukat ért károkért.

BIZTONSÁGI VÉDŐÖLTÖZET

 A legtöbb elektromos fűrésszel kapcsolatos baleset úgy történik, hogy a lánc megüti a fűrésszel dolgozó embert. **Amikor az elektromos fűrésszel dolgozunk, mindig viseljük bevizsgált biztonsági védőöltözetet.** A védőöltözet használata nem zárja ki a sérülés kockázatát, de baleset esetén csökkenti a sérülés mértékét. A viszonteladótól kérjenek tanácsot a megfelelő öltözet kiválasztásához.

A védőruha megfelelő méretű kell legyen, és nem zavarhatja a dolgozót. Testhezálló, vágásálló ruhát viseljünk. **Ideális öltözközés az Efcó vágásálló zakó, kezeslábas és lábszárvédő.** Ne viseljünk olyan ruhát, sálát, nyakkendőt, vagy nyakláncot, amely beakadhat a fába vagy a darabolt árubá. A hosszú haját fogjuk össze és védjük (pl. kendővel, sapkával, sisakkal, stb.).

Csúszásmentes talppal és acél kaplival ellátott védőcipőt, vagy -csizmát viseljünk.

Olyan helyen, ahol a magasból különféle tárgyak eshetnek le, **viseljünk sisakot.**

Viseljünk szemüveget vagy arcvédőt!

Alkalmazzunk zajvédő eszközt; pl. fülvédőt vagy dugót. Nagyobb figyelemre és elővigyázatosságra van szükség a hallásvédelem alkalmazásakor, mivel korlátozott a vészjelzések (kiáltás, hangjelzés, stb.) érzékelése.

Viseljünk vágásálló kesztyűt.

Az Efcó a biztonsági felszerelések teljes skáláját biztosítja.

4. A RÚD ÉS A LÁNC FELSZERELÉSE

 **FIGYELEM - Bármilyen karbantartási művelet elvégzése előtt az elektromos fűrészt csatlakozóját ki kell húzni a hálózathoz. A szerelés közben mindig használjon védőkesztyűt. Csak a gyártó által ajánlott rudat és láncot használja (19. old.).**

- Húzza a védőborítást (4. ábra) az elülső markolat felé, és ellenőrizze, hogy a láncfék ne legyen behúzva.
- Forgassa a szabályozó kereket (A, 5. ábra) az óra járásával ellentétes irányba, és távolítsa el a védőfedeleket (B).
- Bizonyosodjon meg arról, hogy a rúdon (E) elhelyezkedő láncfeszítő korong (C) a megfelelő helyzetbe legyen állítva; szükség esetén forgassa az óra járásával ellentétes irányba (6. ábra).
- Fektesse a láncot (D, 7. ábra) a vágóperemekkel a forgási irányba állítva, és csúsztassa végig a rúd bevágásába.
- Állítsa síkba az összeszereléshez a rudat (E, 8. ábra) és a láncot (D) a lánckerékkel (F) és a rögzítővel (G). Helyezze a láncot a lánckerékre, majd illessze a rudat a rögzítőre. Forgassa el az óramutató járásával megegyező irányban a korongot (C) a lánc előfeszítéséhez.
- Helyezze vissza a védőborítást (B, 10. ábra) a tartófül (L, 9. ábra) beillesztésével a megfelelő fészekbe, és könnyedén forgassa

el a szabályozó kereket (A, 10. ábra). Ne húzza meg teljesen a szabályozó kereket; előbb a lánccsavarozást kell elvégezni. Miközben meghúzza a szabályozó kereket, forgassa előre vagy hátra a gyűrűt (H), hogy helyesen rákapjon a rúdon a korongra (C).
MEGJEGYZÉS: a lánccsavar (D) még nem feszess.

Lánccsavarozás

Mindig ellenőrizze a lánccsavarozást a használat előtt és az első vágások után. Használat közben is rendszeresen ellenőrizze a lánccsavarozást. A használatba vételt követően az új lánccsavarok jelentősen megnőhetnek; ez rendkívül van a bejáratási időszak alatt.

FIGYELEM - Mindig tartsa megfelelően feszítve a lánccsavarot. Ha túlságosan laza a lánccsavar, megnő a visszacsapás kockázata, és kivetődhet a rúd vezető árkából; ezek a helyzetek sérüléseket okozhatnak a kezelőnek, és károsíthatják a lánccsavarot. A túlságosan laza lánccsavar a lánccsavar, a rúd és a lánccsavar gyorsabb elhasználódásához vezet. Ugyanakkor a túlságosan feszessé lánccsavar a motor túlterhelését okozza, amely ezért károsodhat. **A megfelelően feszített lánccsavar biztosítja a legjobb vágási és biztonsági feltételeket, valamint a lánccsavar hosszú munkaképességét.** A lánccsavar élettartama a megfelelő feszítésen, de egyben a megfelelő kenésen is múlik.

- Forgassa el a gyűrűt (H, 10. ábra), amíg a lánccsavar (D) nem érinti a rúd (E) alsó peremét.
- Egyik kezével emelje meg a lánccsavarot (11. ábra), hogy ellenőrizze annak lánccsavarozását. A lánccsavar feszessége akkor megfelelő, ha a rúdról középen 2-4 mm-t emelhet rajta. A lánccsavar úgy kell szabályozni, hogy kézi erővel könnyedén futtatható legyen.

FIGYELEM – A lánccsavar forgatásához meg kell nyomni a gázkart. **Ellenőrizze, hogy a csatlakozó villa NE legyen a hálózati dugaljhoz csatlakoztatva.**

- Húzza meg véglegesen a lánccsavar védőburkolatát rögzítő szabályozó kerekét (A, 12. ábra), a rúd végét emeljen tartva.

5. BEINDÍTÁS

OLAJFELTÖLTÉS ÉS A LÁNCCSAVAR KENÉSE

A lánccsavar kenése automatikus szivattyún keresztül történik, amely nem igényel karbantartást. Üzemileg az olajszivattyú úgy

van beállítva, hogy erős igénybevétel esetén is a megfelelő mennyiségű olajat adagolja. Vékony fa vágásokor előfordulhat a kenőolaj esetleges csöpögése.

- Mielőtt feltöltenénk az olajtartályt (A, 13. ábra), a tartály szájának környékét tisztítsuk meg, hogy semmiféle szennyeződés ne juthasson a tartályba.
- Munka közben ellenőrizzük szemrevételezéssel az olajsztintet (B)
- Ha az olajsztint eléri a minimumot, mindig töltsük fel a tartályt.
- Feltöltés után a motort működtessük üresben 2-3 percig, úgy hogy helyreálljon az olajadagolás. Ez lehetővé fogja tenni a szivattyú számára, hogy az olaj adagolása helyreálljon.
- Hiba esetén ne próbálkozzunk a javítással, hanem forduljunk a vizszonteladóhoz, vagy a javítással foglalkozó szakszervezethez.

Ha a vágás fázisai közben a lánccsavar kenése megfelelő, evvel minimálisra csökken a lánccsavar és a rúd közötti súrlódás, ami hosszabb élettartamot biztosít. Mindig jó minőségű olajat használjunk.

FIGYELEM – Tilos újrahaznosított olajat használni!

A környezetvédelem tiszteletben tartásának elve alapján, valamint a motoros fűrész alkatrészei maximális élettartam érdekében mindig biológiailag lebomló és speciálisan rudakhoz és lánccsavarokhoz ajánlott kenőanyagot alkalmazunk (eco-lube Efco p.n. 001001552 (5ℓ) - 001001553 (1ℓ)).

FIGYELEM – A vágószerszámon bármiféle beavatkozás elvégzése előtt feszültségmentesíteni kell a szerszámot.

Indítás előtt győződjünk meg arról, hogy a lánccsavar nincs beakadva.

Amikor a lánccsavar jár, határozottan ragadjuk meg az első fogantyút bal kézzel és a hátsó fogantyút jobb kézzel (17 ábra).

- A villanyfűrész letámasztása előtt állítsa le a motort.
- Nem szabad előre hajolni, vagy vállmagasság fölött fűrészelni; magasban tartott villanyfűrészrel nehéz az átlós erőt uralni és azoknak ellenállni (kickback).
- Nem szabad fán vagy létrán dolgozni, ez

különösen veszélyes.

- Oda kell figyelni, hogy a gép működése közben a vezeték ne akadjon be a fa kiálló részeibe.
- A villanyfűrészt le kell állítani, ha a lánc idegen testbe ütközik. Ellenőrizni kell a villanyfűrészt, szükség esetén meg kell javíttatni a sérült részegységeket.
- A balkezeseznek is az itt közölt utasítások szerint kell eljárniuk. Álljon a vágásnak megfelelő állásba.

⚠ A rezgés kárt okozhat olyan személyeknek, akiknek vérkeringési zavara vagy idegrendszeri problémája van. Ha olyan fizikai tünetek jelentkeznek, mint például a zsibbadás, érzékelés hiánya, a normál erő csökkenése vagy a bőr színének elváltozása, orvoshoz kell fordulni. Ezek a tünetek általában az ujjaknál, a kézen vagy a csuklón jelentkeznek.

CSATLAKOZTATÁS A HÁLÓZATRA

⚠ FIGYELEM – A hálózati aljzatba történő csatlakoztatás előtt ellenőrizzük az áram feszültségét és hogy az megfelel-e az alábbi táblázat értékeinek. Ellenőrizzük, hogy a hosszabbító kábel méretei megfelelnek-e a specifikációnak. Ellenkező esetben a feszültség csökkenése fog bekövetkezni, ami helyreállíthatatlanul rongálja a motort.

⚠ Használat előtt a hosszabbítót rögzítse a megfelelő rögzítő szembe (D, 15. ábra).

⚠ A hosszabbító vezeték javasolt hossza (230 V)

Hossz	A vezető legkisebb keresztmetszete
0 ÷ 20 méter	1 mm ²
20 ÷ 50 méter	1.5 mm ²
50 ÷ 100 méter	4 mm ²

Igényelt hálózati feszültség:
230 V – legalább 10 A-es terhelhetőséggel.

⚠ FIGYELEM – Neoprén, illetve mindenképpen kettős szigetelésű vezeték alkalmazása javasolt, melynek szabadban történő használatához megfelelő csatlakozója van. Gyakran ellenőrizzük a csatlakozót valamint a hosszabbító kábelét, ha sérültek cseréljük ki őket.

A MOTOR BEINDÍTÁSA

- A motor beindítása előtt ellenőrizze, hogy az aljzat rendelkezik-e érintésvédelemmel, amelynek beavatkozási áramerőssége nem több, mint 30 mA.
- Miután a hálózathoz csatlakoztattuk a csatlakozót, az elektromos fűrészt helyezük úgy a földre, hogy a lánc ne legyen érintkezésben ágakkal, kövekkel vagy bármi mással, ami meggátolná a normál futását.
- Tartsuk erősen a markolatoknál az elektromos fűrészt és először a biztonsági kart (A, 16. ábra) húzzuk meg, majd a kapcsoljuk meg a megfelelő működési kapcsolót (B).

⚠ FIGYELEM – Senkinek ne engedjük meg, hogy az elektromos fűrészt használata közben annak hatósugarában tartózkodjon.

⚠ FIGYELEM - Munka közben a kapcsolót mindig tartsuk teljesen lenyomva (B).

⚠ Ha be van húzva a fékkar (C, 4 ábra), az elektromos fűrészt nem működik.

A LÁNC BETÖRÉSE

⚠ Mielőtt bármiféle karbantartási tevékenységbe fogunk, áramtalanítsuk a berendezést.

⚠ FIGYELEM – A lánc futtatásához le kell nyomni a indítókart!

Néhány perces működést / darabolást követően a lánc feszességét újra ellenőrizni kell:

- Állítsa le a motort, és válassza le a dugót a hálózatról;
- Hagyja néhány percre hűlni a láncot;
- Ellenőrizze újra a lánc feszességét (lásd 12. old. - Láncfeszítés)
- Ezt addig ismételd meg amíg a lánc a megfelelő feszességű nem marad.

⚠ FIGYELEM - Soha ne érintsük meg a láncot, ha a motor jár. A láncot ne érintsük a földhöz.

⚠ FIGYELEM – Az elektromos fűrész nem működik, ha a fékkar be van húzva (C, 4. ábra).

6. A MOTOR LEÁLLÍTÁSA

A kapcsoló (B, 16. ábra) felengedésével a lánc azonnal leáll, a motor a tehetetlenség következtében áll le.

⚠ Ha a lánc még működik, ne helyezük el a földön az elektromos fűrész.

7. HASZNÁLAT

BIZTONSÁGI BERENDEZÉSEK

Az elektromos fűrész két külön biztonsági rendszerrel látták el.

INDÍTÓKAPCSOLÓ

Az indítókapcsoló (B, 16. ábra) teljes felengedések a lánc azonnal leáll (a gépkezelő maximális biztonsága érdekében), a motor a tehetetlenségi erő következtében később áll le.

KÉZI LÁNCFÉK, VAGY INERCIÁS

Az elektromos fűrész használatánál a láncfék fontos biztonsági felszerelés. Megvédi a gépkezelőt az esetleges veszélye visszacsapódástól, amely a különböző munkafázisoknál előfordulhat. Aktiválását követően a lánc azonnal leáll, amint a gépkezelő lenyomja a kart (17. ábra) (manuális kezelés) illetve amikor a védőburkolat hirtelen visszacsapódásnál előrenyomódik, a tehetetlenségi erő következtében áll le (4. ábra).

Csak miután teljesen felengedtük az indítókapcsolót (B, 29. ábra), ez után oldható ki a láncfék a karnak a gépkezelő felé történő húzásával (16. ábra)

A FÉK MŰKÖDÉSÉNEK ELLENŐRZÉSE

A gép ellenőrzésekor mielőtt bármiféle munkába fognánk, ellenőrizzük a fék működését az alábbiak szerint:

1. Indítsuk be a motort úgy, hogy két kézzel erősen szorítjuk a markolatokat.
2. A indítókart húzzuk meg a lánc megindításához, a fékkart nyomjuk előre a balkéz külső felével (17. ábra)
3. Ha a fék működik, a lánc azonnal leáll,

engedjük el a gyorsítókart.

4. Oldjuk ki a féket (4. ábra).

TILOS FELHASZNÁLÁSI TERÜLETEK

Ne végezzünk erdészeti munkát (fakivágás és gallyazás), mivel a vezetékes összeköttetés miatt nincs meg a szükséges mozgási lehetőség és az ilyen műveleteknél szükséges biztonság nem garantált.

⚠ FIGYELEM – Mindig tartsuk be a biztonsági előírásokat. Az elektromos fűrész csak fa vágására használjuk. Tilos másfajta anyagokat vágni vele. Más anyagoknál más a rezgés és a visszacsapás, a biztonsági előírások nem teljesülnének. Az elektromos fűrész ne használjuk különféle tárgyak felemelésére, áthelyezésére vagy darabolására és ne szorítsuk be rögzített alapon. A gyártó által nem megengedett szerszámokat illetve felszereléseket ne helyezzen a villanyfűrész befogópofájába; ez a kezelő súlyos sérüléséhez vezethet.

Ha először használ villanyfűrész egy tapasztalt személy ellenőrzése alatt, egy tönkөн végezen néhány vágást, hogy megtanulja a szerszám biztos használatát. Ne nyomjuk túlságosan az elektromos fűrész; a fűrész önsúlya magában lehetővé teszi, hogy minimális erő kifejtéssel és maximális hozammal tudjunk dolgozni.

⚠ FIGYELEM – Ne végezzünk darabolást esőben, nedves vagy párás környezetben (a villanymotor víz ellen nincs védve), rossz időben, rossz látási körülmények között, túl alacsony vagy túl magas hőmérsékleten.

MUNKÁRA VONATKOZÓ ELŐÍRÁSOK DARABOLÁS

A törzs darabolásának megkezdése előtt nézzük meg, hogy van a talajon vagy a bakon elhelyezve; ez lehetőséget ad a helyes darabolásra és el tudjuk kerülni, hogy a törzsbe beszoruljon a rúd.

a) Kezdjük a vágást fölülről, körülbelül az átmérő egyharmadáig (1 – 18. ábra). A vágást alulról fejezzük be (2 – 18. ábra). Így a vágás tökéletes lesz és a rúd nem fog beszorulni a törzsbe.

b) Kezdjük a vágást az alsó részen, kb. az átmérő 1/4-áig (1 – 18. ábra). A vágást

alulról fejezzük be (2 – 18. ábra)

⚠ FIGYELEM – Ha vágás közben a fűrész láncukodik a láncra, állítsuk le a motort, emeljük meg a fatörzset és változtassuk meg a helyzetét. Ne próbáljuk a láncot az elektromos fűrészt a markolatánál húzva.

A karam (19. ábra) segítségével rögzítse a fűrészt a fán a vágás megkezdése előtt, és használja azt emelő pontnak a vágás során.

ÓVINTÉZKEDÉSEK A MUNKATERÜLETEN

- Ne hajtsunk végre darabolást más elektromos vezeték közelében sem.
- A vágást mindig működő láncsal kezdjük, a karmot használjuk munka közben alátámasztási pontként.
- A vágást úgy kell végrehajtani, hogy a rúd ne szorulhasson a fába.
- Ne tegyük ki az elektromos fűrészt esőnek és különösen magas páratartalmú környezetnek.
- Csak akkor dolgozzon, ha a látási körülmények és a fény elégséges a tisztán látáshoz.
- Különösen figyeljen oda, és legyen éber, amikor védőfelszerelést visel, mivel a felszerelések csökkenthetik a kockázatot jelentő hangokat (felszólítás, jelzés, figyelmeztetés stb.).
- Lejtőn vagy egyenetlen talajon történő munkavégzésnél különösen legyen figyelmes.
- A villanyfűrész letámasztása előtt állítsa le a motort.
- Nem szabad előrehajolni, vagy vállmagasság fölött fűrészelni; magasban tartott villanyfűrészszel nehéz az átlós erőket uralni és azoknak ellenállni (kickback) (20. ábra).
- **Nem szabad fán vagy létrán dolgozni, ez különösen veszélyes (20. ábra).**
- **Oda kell figyelni, hogy a gép működése közben a vezeték ne akadjon be a fá kiálló részeibe.**
- A villanyfűrészt le kell állítani, ha a lánc idegen testbe ütközik. Ellenőrizni kell a villanyfűrészt, szükség esetén meg kell javíttatni a sérült részegységeket.
- A láncot tartsa tisztán a szennyeződésektől és homoktól. Kis mennyiségű szennyeződés is gyorsan életlenné teszi a láncot, és fokozza a visszautés valószínűségét.
- A fogantyúkat mindig tartsuk tisztán és

szárazon!

- Ha feszülő ágat vágunk, legyünk rá felkészülve, hogy visszarúg; nehogy megüssön bennünket, amikor a fában megszűnik a feszültség.
- Különösen figyelmesen járjunk el amikor kisebb ágakat vagy gallyakat vágunk, melyek leblokkolhatják a láncot, mivel élelenség is előfordulhat, illetve egyensúlyvesztésünket is okozhatják.

8. KARBANTARTÁS

⚠ FIGYELEM – A motor úgy van méretezve, hogy ne hevülhessen fel túlságosan normál használat közben. Az esetleges túlhevülés okai lehetnek a kopott és rosszul élezett lánc használata, a lánc nem megfelelő kenése, a vágás közben az elektromos fűrészt túlságos nyomása, a motor hűtőnyílások eltömődése, vagy a nem megfelelő hosszabbító vezeték. A karbantartási műveletek közben mindig viseljünk védőkesztyűt és bizonyosodjunk meg arról, hogy a hálózati csatlakozás ki lett iktatva.

Vizsgálja meg a gépet minden használat előtt, hogy ellenőrizze, ne legyenek elkopott vagy sérült részei. Ne használja, ha törött vagy elkopott részeket talál.

Általános tisztítás

- Tartsa tisztán a gépet. Minden használat után és az elraktározás előtt távolítsa el a forgácsokat.
- A rendszeres és megfelelő tisztítás lehetővé teszi a gép biztonságos használatát és élettartamának meghosszabbítását.
- A gépet egy száraz ruhával tisztítsa. Használjon egy ecsetet a nehezen hozzáférhető területek tisztításához.
- Különösen a levegőnyílásokat tisztítsa meg egy kefével minden használat után. A makacsabb szennyeződést sűrített levegővel távolítsa el (max. 3 bar) (27. ábra).

⚠ ÓVINTÉZKEDÉS – Ne használjon agresszív kémiai mosó- vagy fertőtlenítő-, lúgos, csiszolószereket vagy egyéb a gép tisztításához; megrongálhatják annak felületeit. AZ ÉRINTKEZŐKÉFÉK ELLENŐRZÉSE / CSERÉJE

100 munkaóránként célszerű ellenőrizni az érintkezőkeféket. 200 munkaóránként javasoljuk a cseréjüket. A kefék ellenőrzése céljából forduljunk a viszonteladóhoz vagy meghatalmazott javítóműhelyhez.

▲ FIGYELEM – Eredeti keféket alkalmazzunk. A keféket páronként kell cserélni.

RENKIVÜLI KARBANTÁRTÁS

Intenzív használat esetén a szezon végén, normál használat esetén kétevente javasolt a szervízhálózat szakemberével átnézetni a felszerelést.

▲ FIGYELEM: A jelen kézikönyvben nem szereplő minden egyéb karbantartási műveletet erre felhatalmazott javítóműhely kell, hogy végezzen. Az elektromos fűrész állandó és szabályos működésének biztosításához, ne feledjük, hogy az esetleges alkatrészcsere-nél kizárólag **EREDETI ALKATRÉSZT** használjunk.

▲ A nem engedélyezett esetleges módosítások és/vagy a nem eredeti tartozékok használata a gépkezelő és harmadik személyek súlyos, akár halálos sérülését okozhatják.

LÁNC ÉLÉZÉS

▲ FIGYELEM – Élészélnél használjunk védőkesztyűt és védőszemüveget. A vágószerszámon bármiféle beavatkozás elvégzése előtt áramtalanítsuk.

A lánc menete (22. ábra) 3/8"x.050" (Special). A lánc élészéséhez használjunk védőkesztyűt és Ø 4 mm (5/32")-es görbe pengét.

A láncot mindig belülről kifelé élézzük (21. ábra) és tartsuk be a 22. ábrán látható értékeket.

Élészés után a vágószemek azonos szélességűek és hosszúságúak kell, hogy legyenek.

▲ A gyártó utasításait kell követni a fűrész láncának élészése és karbantartása tekintetében. A mélység határoló magasságának csökkentésével fokozódhat az ellenütés kockázata.

▲ FIGYELEM – A láncot mindig meg kell élezni, ha a sorja szemcsemérete csökken és a normál fűrészporhoz hasonlóná válik. Élészés közben az elektromos fűrész nem lehet áram alatt.

Minden 3-4 élészés után a mélységi határolólemezt ellenőrizni kell és esetleg le kell reszelni, ehhez a külön igényelhető tartozékként leszállított sima reszelőt és a mintalapot tudjuk használni, a művelet után az előlő szögletet kerekítsük le (23. ábra).

▲ FIGYELEM – A mélységi határolólemez helyes beállítása legalább annyira fontos, mint a lánc élészése.

RÚD

A felül kerékkel ellátott rudakat kenő injektáló eszköz segítségével zsírral kell kenni (24. ábra) Forgassa el a rudat minden 8 munkaóra után, hogy lehetővé tegye annak egyenletes kopását, ily módon meghosszabbítva az élettartamát. Lazítsa ki a csavart, és távolítsa el a feszítőkorongot (A, 25. ábra) a rúdról (B). Bizonyosodjon meg arról, hogy a gumi alátét (C) ne legyen kopott vagy szakadt. Forgassa el a rudat, és rögzítse a korongot a csavarral (D). Alkalmazzon egy csepp menetörögztőt (Loctite 243 vagy hasonló) a csavaron, hogy biztosítsa a rögzítést.

A kaparókéssel tartsuk tisztán a rúd csatornáját és a zsírzónylást (26. ábra) Ellenőrizzük, hogy a rúd sínjei párhuzamosak legyenek és, amennyiben ez szükséges, a sima reszelővel távolítsuk el a sorjákat (26. ábra).

SZÁLLÍTÁS

Az elektromos fűrész szállításakor a rúd mindig hátrafelé álljon és legyen rajta a rúdfedél (ábra. 28).

▲ FIGYELEM - A gép járművön történő szállításánál ellenőrizni kell, hogy megfelelően és erősen a járműre lett-e szíjazva. A gépet vízszintesen kell szállítani, ezenfelül ellenőrizni kell, hogy az ilyen gépek szállítására vonatkozó érvényes előírások be legyenek tartva.

KARBANTARTÁSI TÁBLÁZAT

Kérjük, ne feledje, hogy az alábbi karbantartási időszakok csak normál működési körülmények esetén alkalmazandók. Ha a napi munka nagyobb terheléssel jár, ennek megfelelően csökkenteni kell a karbantartási időszakokat.

		Minden egyes használat előtt	Minden feltöltési leállást követően	Hetente	Ha sérült vagy hibás
Teljes gép	Ellenőrzés: szivárgás, repedés és kopás	X	X		
Ellenőrzések: biztonsági kar, indító kar	A működés ellenőrzése	X	X		
Láncfék	A működés ellenőrzése	X	X		
	Egy Felhatalmazott szerviz kell, hogy ellenőrizze				X
Olajtartály	Ellenőrzés: szivárgás, repedés és kopás	X	X		
Lánckenes	A működés ellenőrzése	X	X		
Lánc	Ellenőrzés: kár, élesség és kopás	X	X		
	Feszesség ellenőrzése	X	X		
	Élezés: léptékmélység ellenőrzése				X
Rúd	Ellenőrzés: sérülés és kopás	X	X		
	Olajcsatorna és vezeték tisztítása	X			
	Kerék forgatás, kenés és sorjázás			X	
	Csere				X
Fogaskerék	Ellenőrzés: sérülés és kopás			X	
	Csere				X
Minden elérhető csavar és anyás csavar	Ellenőrzés és beszorítás			X	
Motor védőburkolatának nyílásai	Tisztítás			X	
Tápvezeték	Ellenőrzés: sérülés és kopás	X			

9. TÁROLÁS

Amikor a gép hosszú ideig működésen kívül van:

- Ellenőrizzük, hogy a hálózati csatlakozó aljzatból a csatlakozó ki lett húzva.
- Végezzük el a fent leírt karbantartási műveleteket.
- Ürítse ki teljesen a láncot kenő olaj tartályát, és zárja vissza a dugót.

- Járassa üresen a gépet, hogy teljesen kiürítse a nyomócsövet és az olajszivattyút is.
- Tökéletesen tisztítsuk meg az elektromos fűrészt.
- Tegyük fel a rúdtakarót. Száraz helyen, lehetőleg a talajjal nem közvetlen kapcsolatban és hőforrásoktól távol tároljuk a gépet.

KÖRNYEZETVÉDELEM

A gép használata során a környezetvédelem jelentős és prioritást élvező szempont kell, hogy legyen a civil együttélés és a bennünket körülvevő környezet érdekében.

- Kerülni kell, hogy a gép zavaró elemmé váljon a szomszédság szemében.
- Szigorúan kövesse a csomagolóanyagok, olaj, benzin, akkumulátor, szűrők, elromlott részegységek és minden egyéb jelentős környezeti hatású elem megsemmisítésére vonatkozó helyi előírásokat; ezeket a hulladékokat nem szabad kommunális hulladékként kidobni, hanem el kell őket különíteni, és át kell adni a megfelelő hulladékgyűjtő központnak, amely gondoskodik az anyagok újrahasznosításáról.

Bontás és megsemmisítés

Üzemen kívül helyezéskor ne szennyezze a géppel a környezetet, hanem forduljon hulladékgyűjtő központhoz. A gép gyártásához használt anyagok jó része újrahasznosítható; az összes fémes részt (acél, alumínium, sárgaréz) átadhatja egy normál fémhulladékgyűjtő telepnek. Az erre vonatkozó információkat a területi hulladékgyűjtő szolgálatnál lehet beszerezni. A talaj, a levegő és a vizek szennyezése nélkül, a környezet tiszteletben tartásával kell elvégezni a gép lebontásakor keletkező hulladékok kezelését.

Minden esetben be kell tartani a helyileg érvényes hulladékkezelésre vonatkozó előírásokat.

10. MŰSZAKI ADATOK

	MT 1800 E	MT 2000 E
Teljesítmény	1800 W	2000 W
Feszültség	230V	
Frekvencia	50 Hz	
Olajtartály űrtartalom	350 cm ³ (0.35 ℓ)	
Lánc zsírzás	Automatyczne, nieregulowane	
Fogaskerék fogainak száma	6	
Láncsebesség, maximális motor fordulatszáma	13 m/s	
A gép tömege rúd és lánc nélkül	4.4 kg	

Javasolt rúd-lánc kombinációk	MT 1800 E	MT 2000 E
Lánclepték és -vastagság	3/8" x.050" SP	3/8" x.050" SP
Vezetőlap	14" (36 cm)	16" (40.5 cm)
Típus rúd	140 SDEA 041	160 SDEA 041
Típus lánc	91PJ052X	91PJ057X
Vágási hossz	330 mm	395 mm



FIGYELEM!!!

A visszaütés (kickback) kockázata nagyobb, ha a rúd/lánc kombináció hibás! Kizárólag az ajánlott rúd/lánc kombinációkat használja, és tartsa be az élezésre vonatkozó utasításokat.

			MT 1800 E	MT 2000 E	
Hangnyomás	dB (A)	$L_{pA} av$ EN 60745-2-13 EN ISO 22868	95.32	95.51	*
Bizonytalanság	dB (A)		2.5	2.5	
Mért hangteljesítmény-szint	dB (A)	2000/14/EC EN ISO 3744	103.4	105.2	
Bizonytalanság	dB (A)		1.72	0.58	
Garantált maximális zajszint	dB (A)	L_{WA} 2000/14/EC EN ISO 3744	108.0	108.0	
Vibráció	m/s²	EN 60745-2-13 EN ISO 22867	5.405 (sx) 3.540 (dx)	3.918 (sx) 4.420 (dx)	*
Bizonytalanság	m/s²		1.5	1.5	

* Mért középértékek (1/2 teljes terhelés, 1/2 max. üresjárat sebesség).

11. MEGFELELŐSÉGI NYILATKOZAT

Alulírott **EMAK spa via Fermi, 4 - 42011 Bagnolo in Piano (RE) ITALY**

saját felelőssége tudatában kijelenti, hogy az alábbi gép:

1. Fajta: **elektromos láncfűrész**

2. Márka: / Típus: **EFCO MT 1800 E - MT 2000 E**

3. Sorozatszám: **113 XXX 0001 - 113 XXX 9999 (MT 1800 E)**
114 XXX 0001 - 114 XXX 9999 (MT 2000 E)

megfelel a következő összehangolt normák rendelkezéseinek **2006/42/EC - 2014/30/EU - 2000/14/EC - 2014/35/EU - 2011/65/EC**

megfelel a következő irányelv előírásainak: **EN 60745-1:2009+A11:2010 - EN 60745-2-13:2009+A1:2010 - EN 55014-1:2017+A11:2020 - EN 55014-2:2015 - EN 61000-3-2:2014 - EN 61000-3-11:2000 - EN 62233:2008**

megegyezik azzal a mintával, amely megkapta az EK... számú tanúsítványt **BM 50489565 0001**

amelynek kibocsátója **TÜV Rheinland LGA Products GmbH - Tillystraße 2 90431 Nürnberg Germany - n° 0197**

A megfelelésértékelése céljából alkalmazott eljárások **Annex V - 2000/14/EC**

Mért hangteljesítmény-szint **105.2 dB(A)**

Garantált hangteljesítmény-szint **108.0 dB(A)**

Kelt: **Bagnolo in piano (RE) Italy - via Fermi, 4**

Dátum: **30/04/2022**

A műszaki dokumentáció megtalálható a: **Társaság adminisztrációs székhelyén. - Műszaki Igazgatóság**

Luigi Bartoli - C.E.O.

12. GARANCIALEVÉL

A gépet a legmodernebb gyártási technológia szerint tervezték és állították össze. A Gyártó termékeire magán és hobby használat esetén a vásárlástól számított 24 hónapos garanciát vállal. Professzionális használat esetén a garanciális időszak 12 hónapra korlátozódik.

Garanciális feltételek

- 1) A garancia a vásárlás időpontjától érvényes. A gyártó cég értékesítési és szervizhálózatán keresztül ingyenesen kicseréli, az anyag-, megmunkálási vagy gyártási hibás alkatrészeket. A garancia nem vonja meg a vevő polgári törvénykönyvben előírt, az értékesített áru hibájának vagy hiányosságának következményeivel kapcsolatos jogait.
- 2) A szakemberek a munka megszervezéséhez szükséges időt figyelembe véve a lehető leghamarabb elvégzik a szükséges beavatkozást.
- 3) **A garanciális javítás igényléséhez az erre felhatalmazott személyhez el kell juttatni az alábbi garanciajegyet, minden adatot kitöltve, a viszonteladó által lepecsételve, valamint mellékelni kell a vásárlást igazoló számlát vagy adóhatóság által előírt blokkot, amely a vásárlás időpontját igazolja.**
- 4) A garancia érvényét veszti az alábbi esetekben:
 - a karbantartás nyilvánvaló hiánya.
 - a termék nem megfelelő és helytelen használata.
 - nem megfelelő kenőanyag vagy üzemanyag használata.
 - nem eredeti alkatrész vagy tartozék használata
 - arra fel nem hatalmazott személy valamilyen beavatkozást végzett a gépen.
- 5) A Gyártó cég kizárja a garanciából a fogyóanyagokat és a normál működési kopásnak kitett alkatrészeket.
- 6) A garancia kizárja a termék frissítését és feljavítását
- 7) A garanciális idő alatt szükséges beállítás és karbantartás nem tartozik a garancia körébe
- 8) A szállítás közben esetlegesen bekövetkező kárt haladéktalanul jelezni kell a fuvarozónak garanciális jogvesztés terhe mellett
- 9) A gépeinkre szerelt más márkájú motorokra (Briggs & Stratton, Subaru, Honda, Lombardini, Kohler stb.) a motor gyártójának garanciája érvényes.
- 10) A garancia nem fedezi az esetleges közvetlen vagy közvetett személyi vagy anyagi károkat, melyek oka a gép meghibásodása vagy a gép hosszú ideig tartó használaton kívül helyezése.

TÍPUS

SOROZATSZÁM

VÁSÁRLÓ NEVE

DÁTUM

MÁRKAKERESKEDŐ

Ne küldje el! Csak az esetleges műszaki garancia igénye esetén kell mellékelni.

13. PROBLÉMÁK MEGOLDÁSA



FIGYELEM: Az alábbi táblázatban javasolt összes korrekciós próba végrehajtása előtt mindig le kell állítani az egységet, és le kell választani a tápvezetékét a hálózatról, kivéve ha az szerepel, hogy az egységnek működni kell.

Ha ellenőrizte az összes lehetséges okot, és a probléma nem oldódott meg, vegye fel a kapcsolatot a hivatalos Vevőszolgálatlal. Ha a táblázatban nem szereplő probléma merül fel, vegye fel a kapcsolatot a hivatalos Vevőszolgálatlal.

PROBLÉMA	LEHETSÉGES OKOK	MEGOLDÁS
A motor nem indul be, vagy szabálytalanul működik. (Ellenőrizni kell, hogy a tápvezeték csatlakoztatva van-e a hálózatra)	<ol style="list-style-type: none"> Sérült tápvezeték Sérült motor Kopott vagy sérült kékék 	<ol style="list-style-type: none"> Cserélje ki: vegye fel a kapcsolatot egy hivatalos Vevőszolgálatlal. Cserélje ki: vegye fel a kapcsolatot egy hivatalos Vevőszolgálatlal. Cserélje ki: vegye fel a kapcsolatot egy hivatalos Vevőszolgálatlal.
A motor nem éri el a teljes sebességet.	<ol style="list-style-type: none"> Nem megfelelő hálózati feszültség vagy frekvencia Túlságosan feszes lánc A hosszabbító hossza vagy keresztmetszete nem megfelelő 	<ol style="list-style-type: none"> Ellenőrizni kell a hálózat tulajdonságait Láncfeszesség; lásd a Rúd és lánc felszerelése fejezetben szereplő utasításokat (12. old.). A hosszabbító vezeték javasolt hossza (230 V); lásd a Beindítás c. fejezetben lévő táblázatot (14. oldal)
A kékék túlságosan szikráznak	Kopott vagy sérült kékék	Cserélje ki: vegye fel a kapcsolatot egy hivatalos Vevőszolgálatlal.
Működés közben a rúd és a lánc felmelegszik és füstöl	<ol style="list-style-type: none"> A láncolajtartály üres Túlságosan feszes lánc A kenőrendszer rossz működése 	<ol style="list-style-type: none"> Fel kell tölteni az olajtartályt. Láncfeszesség; lásd a Rúd és lánc felszerelése fejezetben szereplő utasításokat (12. old.). Működtesse 15-30 másodpercig normál üzemmódban. Állítsa le, és ellenőrizze, hogy a rúd végénél kicsöpög-e az olaj. Ha van olaj, akkor a működési rendellenességet a lánc lassúsága vagy a rúd sérülése okozza. Ha nincs olaj, vegye fel a kapcsolatot a hivatalos Vevőszolgálatlal.
A motor beindul és működik, de a lánc nem forog	<ol style="list-style-type: none"> Túlságosan feszes lánc A rúd és a lánc összeszerelése nem megfelelő Sérült lánc és/vagy rúd Sérült fogaskerék 	<ol style="list-style-type: none"> Láncfeszesség; lásd a Rúd és lánc felszerelése fejezetben szereplő utasításokat (12. old.) Lásd a Rúd és lánc felszerelése fejezetben szereplő utasításokat (12. old.) Lásd a Rúd és/vagy lánc karbantartása fejezetben szereplő utasításokat (17. old.) Cserélje ki: vegye fel a kapcsolatot egy hivatalos Vevőszolgálatlal.



FIGYELEM: soha ne érintse meg a láncot a motor működése közben



H FIGYELEM – A jelen kézikönyvet a gép teljes élettartama idején a géppel együtt kell tárolni